

# Uživatelská příručka

## Pro bezdrátový dálkový ovladač

### Pokojové jednotka

Název modelu: \_\_\_\_\_

Pro komerční použití

Typ pro vysoké místnosti

**RAV-RM301KRTP-E**

**RAV-RM401KRTP-E**

**RAV-RM561KRTP-E**

**RAV-RM801KRTP-E**

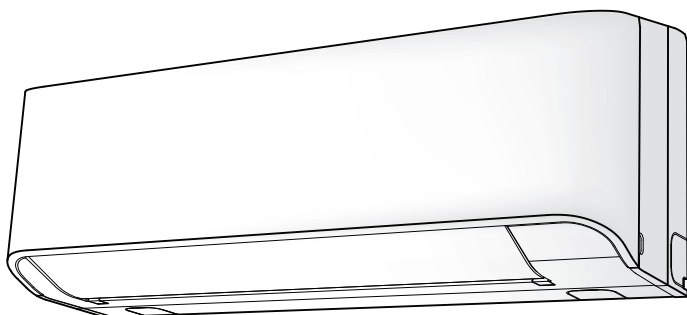

Děkujeme vám za zakoupení Klimatizace značky TOSHIBA.

Před použitím této Klimatizace si pečlivě prostudujte tento návod k obsluze.

- Nezapomeňte si vyžádat „Návod k obsluze“ a „Montážní návod“ od projektanta (nebo prodejce).
- Požadavek na projektanta nebo prodejce.
- Prosím před předáním Návodu k obsluze přehledně popište jeho obsah.

#### **POZNÁMKA**

V tomto návodu je popsáno ovládání vnější jednotky a bezdrátového dálkového ovladače.

Podrobnosti o dálkovém ovladači s vodičem a vnější jednotce najdete v návodu k obsluze, který byl dodán s vnější jednotkou. (Tyto návody bezpečně uložte.)

#### **ZAVEDENÍ CHLADIVA R32 nebo R410A**

Tento klimatizátor vzduchu používá chladivo HFC (R32 nebo R410A), které neničí ozónovou vrstvu.

#### V souladu s normou IEC 60335-1

Toto zařízení není určeno k použití osobám (včetně dětí) se sníženými fyzickými, sensorickými či psychickými schopnostmi či bez dostatku zkušeností a znalostí. Takové osoby musí být nejdříve osobou zodpovědnou za jejich bezpečnost poučeny o používání tohoto zařízení nebo jim tato osoba musí poskytnout dohled.

Děti musí být pod dohledem, aby si se zařízením nehrály.

#### V souladu s normou EN 60335-1

Zařízení mohou používat děti od 8 let a osoby se sníženými fyzickými, sensorickými či psychickými schopnostmi či bez dostatku zkušeností a znalostí za předpokladu, že byly poučeny o bezpečném používání tohoto zařízení a chápou možná nebezpečí nebo pod dohledem.

Se zařízením si nesmí hrát děti. Čištění a údržbu nesmí provádět děti bez dozoru.

## Obsah

---

1	BEZPEČNOSTNÍ OPATŘENÍ .....	6
2	PŘÍSLUŠENSTVÍ.....	12
3	NÁZEV ČÁSTÍ .....	12
4	NÁZVY ČÁSTÍ DÁLKOVÉHO OVLADAČE .....	14
5	NASTAVENÍ HODIN .....	16
6	MANIPULACE S DÁLKOVÝM OVLADAČEM .....	17
7	JAK POUŽÍVAT DÁLKOVÝ OVLADAČ .....	18
8	KABELOVÝ DÁLKOVÝ OVLADAČ .....	25
9	OMEZENÝ PROVOZ CENTRÁLNÍM OVLÁDÁNÍM.....	27
10	AUTOMATICKÝ RESTART .....	28
11	JAK KLIMATIZÁTOR FUNGUJE .....	29
12	RADY PRO EKONOMICKÝ PROVOZ .....	30
13	PROVOZ V DOČASNÉM REŽIMU (TEMPORARY).....	31
14	ÚDRŽBA .....	32
15	POTÍŽE A PŘÍČINY .....	36
16	PROVOZ A VÝKON .....	40
17	INSTALACE.....	41
18	SPECIFIKACE .....	42

Děkujeme vám za zakoupení této klimatizace značky Toshiba.

Pečlivě si prosím prostudujte všechny tyto pokyny, které obsahují důležité informace týkající se Směrnice Strojní zařízení (Directive 2006/42/EC), a ujistěte se, že jim rozumíte.

Po přečtení si tyto pokyny nezapomeňte uložit na bezpečném místě společně s Montážním Návodem, který je dodáván s tímto výrobkem.

### Obecný Název: Klimatizační Jednotka

#### Definice Kvalifikovaného Montážního Pracovníka Nebo Servisního Technika



Instalaci, údržbu, opravy a demontáž klimatizační jednotky musí provádět pouze kvalifikovaný montážní pracovník nebo servisní technik. Musí-li být proveden některý z těchto úkonů, požádejte o jeho vykonání kvalifikovaného montážního pracovníka nebo servisního technika.

Kvalifikovaný montážní pracovník nebo servisní technik je osoba, která má kvalifikaci a znalosti popsané v níže uvedené tabulce.

Osoba	Kvalifikace a znalosti, kterými musí osoba disponovat
Kvalifikovaný montážní pracovník	<ul style="list-style-type: none"> <li>• Kvalifikovaný montážní pracovník je osoba, která provádí instalaci, údržbu, přemístění a demontáž klimatizace značky Toshiba Carrier Corporation. Tato osoba byla vyškolená pro instalaci, údržbu, přemístění a demontáž klimatizací značky Toshiba Carrier Corporation nebo byla pro tyto činnosti poučena proškoleným jednotlivcem či jednotlivci, a proto je důkladně seznámena se znalostmi, které se týkají těchto činností.</li> <li>• Kvalifikovaný montážní pracovník, který je oprávněn provádět elektrické práce týkající se instalace, přemístění a demontáže, disponuje kvalifikací pro tyto elektrické práce podle požadavků místních zákonů a předpisů, a jde tedy o osobu, která byla vyškolená v záležitostech elektrické práce na klimatizacích značky Toshiba Carrier Corporation nebo byla pro tyto činnosti poučena proškoleným jednotlivcem či jednotlivci, a proto je důkladně seznámena se znalostmi, které se týkají této práce.</li> <li>• Kvalifikovaný montážní pracovník, jemuž je povolena manipulace s chladivem a instalatérské práce týkající se instalace, přemístění a demontáže, disponuje kvalifikací týkající se této manipulace s chladivem a instalatérské práce podle požadavků místních zákonů a předpisů, a jde tedy o osobu, která byla vyškolená v záležitostech manipulace s chladivem a instalatérské práce na klimatizacích značky Toshiba Carrier Corporation nebo byla pro tyto činnosti poučena proškoleným jednotlivcem či jednotlivci, a proto je důkladně seznámena se znalostmi, které se týkají této práce.</li> <li>• Kvalifikovaný montážní pracovník, jemuž je povolena práce ve výškách, byl vyškolen pro práce ve výškách na klimatizacích značky Toshiba Carrier Corporation nebo byl poučen a proškolen jednotlivcem či jednotlivci, a proto je důkladně seznámen se znalostmi, které se týkají této práce.</li> </ul>
Kvalifikovaný servisní technik	<ul style="list-style-type: none"> <li>• Kvalifikovaný servisní technik je osoba, která provádí instalaci, údržbu, přemístění a demontáž klimatizace značky Toshiba Carrier Corporation. Tato osoba byla vyškolená pro provádění instalace, oprav, údržby, přemístění a demontáž klimatizací značky Toshiba Carrier Corporation nebo byla pro tyto činnosti poučena proškoleným jednotlivcem či jednotlivci, a proto je důkladně seznámena se znalostmi, které se týkají těchto činností.</li> <li>• Kvalifikovaný servisní technik, který je oprávněn provádět elektrické práce týkající se instalace, oprav, přemístění a demontáže, disponuje kvalifikací pro tyto elektrické práce podle požadavků místních zákonů a předpisů, a jde tedy o osobu, která byla vyškolená v záležitostech elektrické práce na klimatizacích značky Toshiba Carrier Corporation nebo byla pro tyto činnosti poučena proškoleným jednotlivcem či jednotlivci, a proto je důkladně seznámena se znalostmi, které se týkají této práce.</li> <li>• Kvalifikovaný servisní technik, jemuž je povolena manipulace s chladivem a instalatérské práce týkající se instalace, oprav, přemístění a demontáže, disponuje kvalifikací týkající se této manipulace s chladivem a instalatérské práce podle požadavků místních zákonů a předpisů, a jde tedy o osobu, která byla vyškolená v záležitostech manipulace s chladivem a instalatérské práce na klimatizacích značky Toshiba Carrier Corporation nebo byla pro tyto činnosti poučena proškoleným jednotlivcem či jednotlivci, a proto je důkladně seznámena se znalostmi, které se týkají této práce.</li> <li>• Kvalifikovaný servisní technik, jemuž je povolena práce ve výškách, byl vyškolen pro práce ve výškách na klimatizacích značky Toshiba Carrier Corporation nebo byl poučen a proškolen jednotlivcem či jednotlivci, a proto je důkladně seznámen se znalostmi, které se týkají této práce.</li> </ul>



Tato bezpečnostní upozornění popisují důležité záležitosti týkající se bezpečnosti, aby se zabránilo zranění uživatelů nebo jiných osob a škodám na majetku. Pročtěte si tento návod po pochopení níže uváděného obsahu (významy označení) a přesně se řiďte podle popisu.





Označení	Význam označení
 <b>VAROVÁNÍ</b>	Text zvýrazněný tímto způsobem uvádí, že nedodržování pokynů ve varování by mohlo vést k vážnému úrazu (*1) nebo smrti v případě, že se s výrobkem manipuluje nesprávně.
 <b>POZOR</b>	Text zvýrazněný tímto způsobem uvádí, že nedodržování pokynů v upozornění by mohlo vést k lehkému poranění (*2) nebo škodě (*3) na majetku v případě, že se s výrobkem manipuluje nesprávně.

\*1: Vážné fyzické poranění znamená ztrátu zraku, zranění, popáleniny, úraz elektrickým proudem, zlomeninu kosti, otravu a další zranění, jež mají pozdější účinek a vyžadují hospitalizaci nebo dlouhodobou ambulantní léčbu.





\*2: Lehké zranění znamená zranění, popáleniny, úraz elektrickým proudem a další zranění, která nevyžadují hospitalizaci ani dlouhodobou ambulantní léčbu.

\*3: Škoda na majetku znamená škodu zasahující budovy, vybavení domácnosti, hospodářská a domácí zvířata.

## VÝZNAMY SYMBOLŮ ZOBRAZENÝCH NA ZAŘÍZENÍ

	<b>VAROVÁNÍ</b> (Riziko požáru)	Tato značka je pouze pro chladivo R32. Typ chladiva je napsán na štítku venkovní jednotky. V případě, že je typ chladiva R32, tato jednotka používá hořlavé chladivo. Jestliže chladivo vyteče a dostane se do kontaktu s ohněm nebo ohříváčem, vytvoří škodlivý plyn a hrozí nebezpečí požáru.
	Před uvedením do provozu si pečlivě prostudujte PŘÍRUČKU MAJITELE.	
	Od servisního personálu se požaduje, aby si před uvedením do provozu pečlivě přečetl PŘÍRUČKU MAJITELE a INSTALAČNÍ PŘÍRUČKU.	
	Další informace jsou k dispozici v PŘÍRUČCE MAJITELE, INSTALAČNÍ PŘÍRUČCE a podobně.	

## ■ Výstražné informace na klimatizační jednotce

Indikace výstrahy	Popis
<div style="border: 1px solid black; padding: 5px;">  <div style="border-bottom: 1px solid black; padding: 2px 5px;"><b>WARNING</b></div> <p><b>ELECTRICAL SHOCK HAZARD</b> Disconnect all remote electric power supplies before servicing.</p> </div>	<p><b>VAROVÁNÍ</b></p> <p><b>NEBEZPEČÍ ÚRAZU ELEKTRICKÝM PROUDEM</b> Před zahájením servisních prací odpojte veškeré vzdálené zdroje elektrického napájení.</p>
<div style="border: 1px solid black; padding: 5px;">  <div style="border-bottom: 1px solid black; padding: 2px 5px;"><b>WARNING</b></div> <p>Moving parts. Do not operate unit with grille removed. Stop the unit before the servicing.</p> </div>	<p><b>VAROVÁNÍ</b></p> <p>Pohyblivé součásti. Nepoužívejte jednotku, je-li sejmuta mřížka. Před zahájením servisních prací jednotku zastavte.</p>
<div style="border: 1px solid black; padding: 5px;">  <div style="border-bottom: 1px solid black; padding: 2px 5px;"><b>CAUTION</b></div> <p>High temperature parts. You might get burned when removing this panel.</p> </div>	<p><b>POZOR</b></p> <p>Součásti s vysokou teplotou. Při demontáži tohoto panelu se můžete spálit.</p>
<div style="border: 1px solid black; padding: 5px;">  <div style="border-bottom: 1px solid black; padding: 2px 5px;"><b>CAUTION</b></div> <p>Do not touch the aluminum fins of the unit. Doing so may result in injury.</p> </div>	<p><b>POZOR</b></p> <p>Nedotýkejte se hliníkových žebér jednotky. Při této činnosti by mohlo dojít k zranění.</p>
<div style="border: 1px solid black; padding: 5px;">  <div style="border-bottom: 1px solid black; padding: 2px 5px;"><b>CAUTION</b></div> <p><b>BURST HAZARD</b> Open the service valves before the operation, otherwise there might be the burst.</p> </div>	<p><b>POZOR</b></p> <p><b>NEBEZPEČÍ ROZTRŽENÍ</b> Před zahájením činnosti otevřete servisní ventily, aby nedošlo k roztržení.</p>

# 1 BEZPEČNOSTNÍ OPATŘENÍ

## ⚠ NEBEZPEČÍ

- Nepokoušejte se tuto jednotku nainstalovat sami. Přenechte montáž kvalifikovanému montážnímu pracovníkovi.
- Nepokoušejte se tuto jednotku opravit sami. Tato jednotka neobsahuje žádné díly, které byste si mohli opravit sami.
- V případě otevření nebo demontáži krytu můžete být vystaveni nebezpečnému napětí.
- Vypnutí zdroje napájení nezabrání možnému úrazu elektrickým proudem.



Výrobce neponese žádnou zodpovědnost za škody způsobené nedodržením popisu, který je uveden v tomto návodu.

## ⚠ VAROVÁNÍ

### Obecné pokyny

- Před spuštěním klimatizace pečlivě prostudujte návod k obsluze. Existuje řada důležitých věcí, na něž je třeba dbát při denním provozu.
- O provedení instalace požádejte prodejce či odborného pracovníka. Klimatizaci může namontovat pouze Kvalifikovaný montážní pracovník(\*1). Pokud klimatizaci instaluje nekvalifikovaná osoba, může to mít za následek problémy, jako jsou požár, úraz elektrickým proudem, zranění, unikání vody, hluk a vibrace.
- Nepoužívejte žádné jiné chladicí médium než je specifikováno pro doplnění nebo výměnu. Jinak může být v chladicím cyklu generován abnormálně vysoký tlak a tím dojít k poškození nebo explozi výrobku a k zranění osob.
- Místa, kde provozní hluk venkovní jednotky může rušit klid. (Zejména na hranicích pozemků se sousedy instalujte klimatizaci s ohledem na produkováný hluk.)
- Tento přístroj je určen k používání odborníky nebo vyškolenými uživateli v dílnách, lehkém průmyslu nebo ke komerčnímu využití neodborníky.

### Přeprava a uložení

- Při přepravě klimatizace používejte boty s ochrannou špičkou, ochranné rukavice a další ochranný oděv.
- Při přepravě klimatizační jednotky nepřidržujte pásy obepínající kartónovou krabici. Při přetržení pásků by mohlo dojít k zranění.
- Při stohování obalových kartónů při uložení nebo přepravě dbejte na upozornění, která jsou uvedena na obalových kartónech. Stohování bez ohledu na upozornění může způsobit zřícení stohu.

- Klimatizace musí být přepravována ve stabilní poloze. Je-li některá část výrobku rozbitá, obraťte se na prodejce.
- Musí-li být klimatizace přepravena ručně, přenášejte ji ve dvou nebo více lidech.

## Instalace

- Elektrikářské práce týkající se klimatizační jednotky smí provádět pouze Kvalifikovaný montážní pracovník(\*1) nebo servisní technik(\*1). Tyto práce nesmí za žádných okolností provádět nekvalifikovaná osoba, protože výsledkem nesprávné provedené práce může být úraz elektrickým proudem nebo probíjení.
- Po dokončení instalační práce požádejte montážního pracovníka o vysvětlení poloh jističe elektrického obvodu. V případě výskytů potíží s klimatizací přepněte jistič do polohy vypnuto (OFF) a obraťte se na Kvalifikovaný montážní pracovník(\*1).
- Pokud budete jednotku instalovat do malé místnosti, podnikněte odpovídající opatření, které zaručí, že v případě úniku chladicího média nedojde k překročení mezní koncentrace. Při přijetí těchto opatření se obraťte na prodejce, od něhož jste klimatizační jednotku zakoupili. Nahromadění vysoce koncentrovaného chladicího média může způsobit nehodu v důsledku nedostatku kyslíku.
- Neinstalujte klimatizační jednotku v místech, kde hrozí nebezpečí úniku hořlavých plynů. Pokud by docházelo k úniku hořlavých plynů a k jejich koncentraci v blízkosti jednotky, může dojít k požáru.
- Pro díly kupované zvlášť používejte pouze výrobky specifikované společností. Použití jiných výrobků může způsobit požár, úraz elektrickým proudem, únik vody či jiné potíže. Provedení instalace svěřte odborném pracovníkovi.
- Ujistěte se, zda je uzemnění provedeno správně.

## Obsluha

- Před otevřením předního panelu pokojové jednotky nebo servisního panelu venkovní jednotky přepněte jistič do polohy vypnuto (OFF). Nedojde-li k nastavení jističe do polohy vypnuto (OFF), kontaktem s vnitřními díly může dojít k úrazu elektrickým proudem. Demontáž předního panelu pokojové jednotky nebo servisního panelu venkovní jednotky smí provádět pouze Kvalifikovaný montážní pracovník(\*1) nebo servisní technik(\*1).
- Uvnitř klimatizace jsou oblasti vysokého napětí a rotující součásti. Nedemontujte mřížku sání vzduchu pokojové jednotky ani servisní panel venkovní jednotky, protože hrozí riziko úrazu elektrickým proudem nebo zachycení prstů či fyzických předmětů v rotujících součástech. Je-li nutná práce zahrnující demontáž těchto součástí, obraťte se na kvalifikovaného montážního pracovníka(\*1) nebo kvalifikovaného servisního technika(\*1).
- Žádnou jednotku nepřepravujte a neopravujte sami. Protože se uvnitř jednotky nachází vysoké napětí, při demontáži krytu a hlavní jednotky může dojít k úrazu elektrickým proudem.

- Pro čištění filtru pokojové jednotky nebo pro práce ve výškách používejte stojan s výškou 50 cm nebo vyšší. Protože při práci ve výškách existuje riziko pádu ze žebříku a následného zranění, tento druh práce nesmí být vykonáván neKvalifikovanými osobami. Musí-li být tento druh práce vykonán, nedělejte to sami, ale požádejte o to kvalifikovaného montážního pracovníka(\*1) nebo kvalifikovaného servisního technika(\*1).
- Nedotýkejte se hliníkového žebra venkovní jednotky. Mohli byste se poranit. Musí-li dojít ke kontaktu s tímto žebrem, nedělejte to sami, ale požádejte o to kvalifikovaného montážního pracovníka(\*1) nebo kvalifikovaného servisního technika(\*1).
- Nešplhejte na venkovní jednotku a nepokládejte na její horní část žádné předměty. Z venkovní jednotky můžete spadnout nebo mohou spadnout předměty nacházející se na její horní části, a tak může dojít k zranění.
- Na místo, které je přímo vystaveno proudu vzduchu z klimatizační jednotky, neumísťujte žádné spalovací zařízení, protože by mohlo docházet k nedokonalému spalování.
- Je-li klimatizace provozována v blízkosti spalovacích zařízení, provádějte dostatečné větrání místnosti. Špatná ventilace způsobí nedostatek kyslíku.
- Je-li klimatizace používána v uzavřené místnosti, zajistěte dostatečné větrání místnosti. Špatná ventilace způsobí nedostatek kyslíku.
- Nevystavujte své tělo dlouhodobě přímo studenému vzduchu a příliš se neochlazujte. To může vést k poškození fyzické kondice a onemocnění.
- Nikdy nezasunujte prst nebo tyč do přívodu nebo odvodu vzduchu. To může mít za následek zranění, protože ventilátor v jednotce se otáčí vysokou rychlostí.
- obraťte se na obchod, kde jste klimatizaci zakoupili, pokud se klimatizace (chlazení nebo topení) neprovádí správně, protože příčinou může být únik chladiva. Pokud oprava zahrnuje další doplnění chladiva, o podrobnostech opravy se poraďte s Kvalifikovaným servisním technikem(\*1).
- Před čištěním zastavte chod klimatizace a vypněte jistič. V opačném případě může dojít k zranění, protože ventilátor v jednotce se otáčí vysokou rychlostí.

## Opravy

- Pokud u klimatizační jednotky zaznamenáte jakýkoli problém (jako je zobrazení závady na displeji, zápach spáleniny, neobvyklé zvuky, přestavení klimatizační jednotka chladit nebo topit nebo dojde-li k úniku vody), klimatizační jednotky se nedotýkejte, ale přepněte jistič do polohy vypnuto (OFF) a obraťte se na kvalifikovaného pracovníka(\*1). Podnikněte taková opatření, aby do příchodu kvalifikovaného servisního technika(\*1) nemohlo dojít k zapnutí napájení (použijte například štítek „mimo provoz“). Používání klimatizační jednotky v poruchovém stavu může způsobit zhoršení mechanických problémů nebo může vést k úrazu elektrickým proudem a jiným problémům.
- Zjistíte-li poškození mřížky ventilátoru, nepřibližujte se k venkovní jednotce, ale nastavte jistič do polohy vypnuto (OFF) a obraťte se na kvalifikovaného servisního technika(\*1), který provede opravu. Dokud nebudou opravy dokončeny, nepřepínejte jistič do polohy zapnuto (ON).

- Zjistíte-li hrozící nebezpečí pádu pokojové jednotky, nepřibližujte se k ní, ale přepněte jistič do polohy vypnuto (OFF) a obraťte se na kvalifikovaného montážního pracovníka(\*1) nebo kvalifikovaného servisního technika(\*1), který provede opravu. Dokud není jednotka znovu upevněna, nepřepínejte jistič do polohy zapnuto (ON).
- Zjistíte-li hrozící nebezpečí převrácení venkovní jednotky, nepřibližujte se k ní, ale přepněte jistič do polohy vypnuto (OFF) a obraťte se na kvalifikovaného montážního pracovníka(\*1) nebo kvalifikovaného servisního technika(\*1), který provede opravu. Dokud nejsou zlepšení nebo opravy dokončeny, nepřepínejte jistič obvodu do polohy zapnuto (ON).
- Neupravujte tuto jednotku. Taková činnost může mít za následek požár, úraz elektrickým proudem atd.

### Přemístění

- Má-li být klimatizace přemístěna, nedělejte to sami, ale obraťte se na kvalifikovaného montážního pracovníka(\*1) nebo kvalifikovaného servisního technika(\*1). Není-li klimatizace řádně přemístěna, může dojít k úrazu elektrickým proudem nebo požáru.



### Odpojení zařízení od elektrické sítě.

- Toto zařízení musí být připojeno k hlavnímu přívodu elektrické energie pomocí spínače s oddělením kontaktů minimálně 3 mm.

**Pro přívod napájecího zdroje této klimatizační jednotky musí být použita instalační pojistka (může být použit jakýkoli typ pojistky).**

### Instalace

- Drenážní hadici řádně položte, aby byl odvod perfektní. Špatná drenáž může způsobit zatopení domu a poškození nábytku.
- Připojte klimatizaci k vyhrazenému elektrickému obvodu s jmenovitým napětím, aby nedošlo k závadě jednotky nebo požáru.
- Ujistěte se, zda je venkovní jednotka připevněná k základně. Jinak může dojít k pádu jednotky nebo k jiným nehodám.

### Obsluha

- Klimatizace nesmí být použita pro speciální aplikace (jako jsou například uchovávání potravin, přesných přístrojů, uměleckých děl, pro chov zvířat, do automobilů, do plavidel atd.).
- Nedotýkejte se Vypínačů vlhkými prsty, protože by mohlo dojít k úrazu elektrickým proudem.
- Nebude-li klimatizace dlouhou dobu používána, z bezpečnostních důvodů vypněte hlavní vypínač nebo jistič.
- Má-li klimatizace trvale pracovat s původním výkonem, provozujte ji v rozsahu pracovních teplot, který je uveden v pokynech. V opačném případě může dojít k chybné funkci nebo k úniku vody z jednotky.









- Zajistěte, aby do dálkového ovladače nevnikla voda. Zamezte polití šťávou, vodou nebo jinou kapalinou.
- Klimatizaci nemyjte. Mohlo by dojít k úrazu elektrickým proudem.
- Po dlouhodobém používání zkontrolujte, zda se nepoškodila montážní základna a další vybavení. Ponecháte-li klimatizaci v takovém stavu, může dojít k pádu jednotky a k zranění osob.
- V blízkosti klimatizace nenechávejte hořlavé spreje nebo další hořlavé materiály a nestříkejte hořlavý aerosol přímo na klimatizaci. Mohou se vznítit.
- Před čištěním zastavte chod klimatizace a vypněte jistič. V opačném případě může dojít k zranění, protože ventilátor v jednotce se otáčí vysokou rychlostí.
- Zajištění čištění klimatizace svěťte prodejci. Čištění klimatizace nesprávným způsobem může způsobit poškození plastových dílů, poškození izolace elektrických dílů atd. a může mít za následek poruchu. V nejhorším případě může dojít k úniku vody, úrazu elektrickým proudem, emisím kouře a požáru.
- Na jednotku nepokládejte nádobu s vodou, jako je váza. Může dojít k vniknutí vody do jednotky, což může způsobit poškození elektrické izolace a může mít za následek úraz elektrickým proudem.
- K omývání jednotky klimatizace nepoužívejte tlakové myčky. Případný únik elektrického proudu může způsobit úraz elektrickým proudem či požár.

---

(\*1) Podrobnosti viz „Definice Kvalifikovaného Montážního Pracovníka nebo Kvalifikovaného Servisního Technika“.

## ■ Informace o přepravě, manipulaci a uložení kartonové krabice

### ◆ Příklady značení na kartonové krabici

Symbol	Popis	Symbol	Popis
	Chraňte před vlhkem		Neupusťte
	Křehké		Nepokládejte na bok
	Stohovací výška (v tomto případě lze vytvořit stoh z 8 kartónových krabic)		Nechodíte po této kartonové krabici
	Touto stranou nahoru		Nestoupejte
	Zacházejte opatrně		

Další upozornění	Popis
 <div style="border: 1px solid black; padding: 5px; display: inline-block;"> <p><b>Caution</b></p> <p>Injury possibility. Don't handle with packing band, or may get injured in case of broken band.</p> </div>	<p><b>POZOR</b></p> <p>Riziko zranění. Nedržte za balicí pásku – pokud by se přetrhla, mohlo by dojít k úrazu.</p>



## 2 PŘÍSLUŠENSTVÍ

Dálkový ovladač

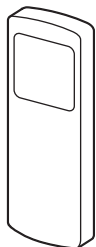

Držák dálkového ovladače



Baterie (dvě)

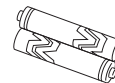

## 3 NÁZEV ČÁSTÍ

### ■ Pokojová jednotka

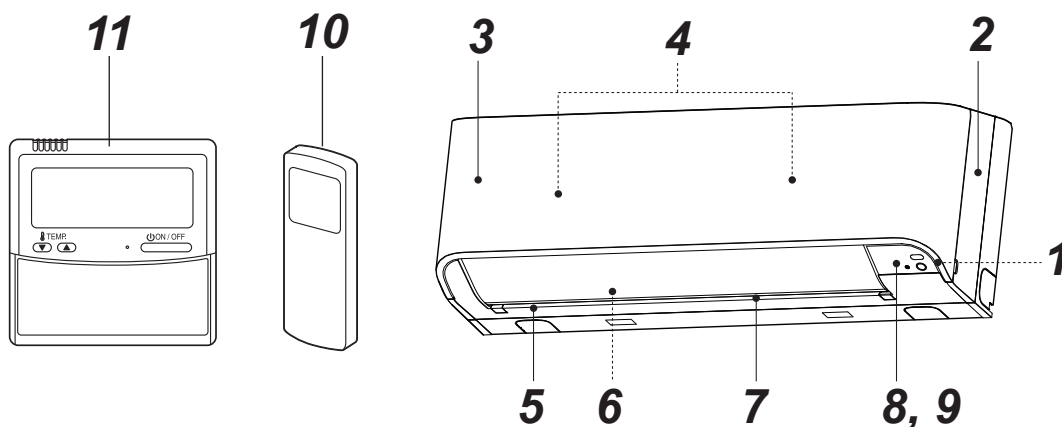

**1** Čidlo pokojové teploty

**2** Přední panel

**3** Mřížka sání vzduchu

**4** Vzduchový filtr

**5** Výstup vzduchu

**6** Horizontální žaluzie

**7** Vertikální žaluzie

**8** Displej panelu

**9** Přijímač infračerveného signálu

**10** Dálkový ovladač (bezdrátový)

**11** Dálkový ovladač (s vodičem, prodáván samostatně)

## ■ Názvy a funkce indikátorů a ovládacích prvků na pokojové jednotce

### Displej panelu

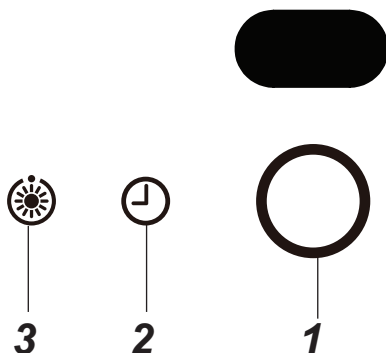

Níže jsou uvedeny provozní podmínky.

#### 1 PROVOZ (Bílý)

Tato kontrolka svítí během provozu klimatizace.

#### 2 ČASOVÝ SPÍNAČ (Bílý)

Tato kontrolka se rozsvítí při aktivaci časového spínače.

### POZNÁMKA

Je-li časový spínač nastavován dálkovým ovladačem s vodičem, kontrolka TIMER nesvítí. V případě hromadného ovládání se kontrolka TIMER rozsvítí pouze na hlavní jednotce. (viz „9 OMEZENÝ PROVOZ CENTRÁLNÍM OVLÁDÁNÍ“)

#### 3 Predehřev/Odmrazení (Bílý)

Tato kontrolka se rozsvítí po zapnutí klimatizace nebo ihned po zahájení topení nebo během režimu odmrazení.

## ⚠ POZOR

#### • Neshody v provozním režimu

Pokud vyberete AUTOMATIC OPERATION (AUTOMATICKÝ PROVOZ) u modelu bez nastavení ovládání automatické změny režimu (chlazení/topení) nebo pokud vyberete HEAT (TOPENÍ) u modelu, který je vybaven pouze režimem chlazení, klimatizace vydá signál (pi, pi) z důvodu neshody v provozním režimu. Změňte provozní režim tlačítkem MODE (REŽIM) na bezdrátovém dálkovém ovladači. Tuto indikaci neshody nelze odstranit pomocí dálkového ovladače s vodičem.

- Je-li centrálním ovládním z jiného zařízení vydán lokální zákaz, nebude přijímán žádný příkaz, a to i v případě, kdy je stisknuto tlačítko dálkového ovladače. Příkaz tlačítka START/STOP je ovšem přijímán stále. (Přerušovaně se pětkrát ozve zvukový signál „pi“.)

#### Provoz v dočasném režimu (TEMPORARY)

Pokud někam založíte nebo ztratíte bezdrátový dálkový ovladač nebo dojde-li k vybití jeho baterií, stiskněte tlačítko [RESET].

- Stisknutím tlačítka [RESET] spustíte provoz klimatizace. Provoz zastavíte opětovným stisknutím tohoto tlačítka.

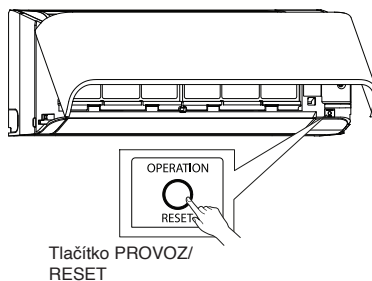

Tlačítko PROVOZ/  
RESET

# 4 NÁZVY ČÁSTÍ DÁLKOVÉHO OVLADAČE

## ■ Bezdrátový dálkový ovladač a jeho funkce

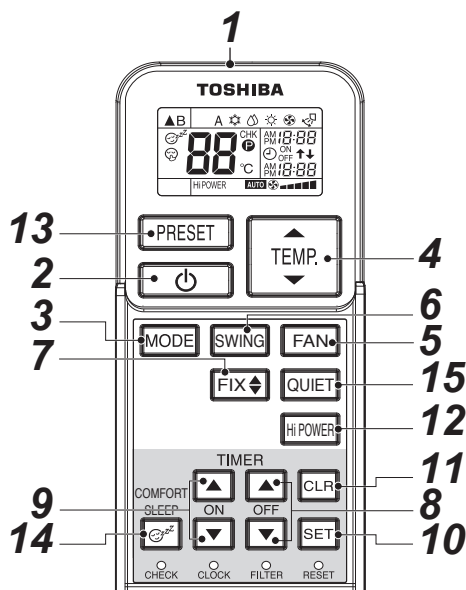

### 1 Vysílač infračerveného signálu

Vysílá signál do pokojové jednotky.

### 2 Tlačítko START/STOP

Stisknutím tlačítka spustíte provoz.

(Je slyšet zvukový signál příjmu.)

Provoz zastavíte opětovným stisknutím tohoto tlačítka.

(Je slyšet zvukový signál příjmu.)

Není-li z pokojové jednotky slyšet žádný zvukový signál, stiskněte toto tlačítko dvakrát.

### 3 Tlačítko pro volbu režimu (MODE)

Stisknutím tohoto tlačítka zvolíte pracovní režim. Po každém stisknutí tohoto tlačítka bude docházet k postupné změně provozního režimu, která bude začínat od režimu A : Automatické ovládání změny,

☀️: Chlazení, 💧: Vysušení, ☀️: Topení, 🌀: Pouze ventilátor, a zpět na A. (Je slyšet zvukový signál příjmu.)

### 4 Tlačítko teploty (TEMP)

↑ TEMP ..... Nastavená teplota je zvyšována až do teploty 30 °C.

↓ TEMP ..... Nastavená teplota je snižována až na teplotu 17 °C. (Je slyšet zvukový signál příjmu.)

### 5 Tlačítko otáček ventilátoru (FAN)

Stisknutím tohoto tlačítka zvolíte otáčky ventilátoru.

Zvolíte-li režim AUTO, otáčky ventilátoru jsou nastavovány automaticky v závislosti na pokojové teplotě.

K dispozici pro ruční nastavení máte také pět úrovní otáček ventilátoru.

(LOW ■, LOW+ ■■■, MED ■■■■, MED+ ■■■■■, HIGH ■■■■■■)

(Je slyšet zvukový signál příjmu.)

### 6 Tlačítko automatického ovládání žaluzie (SWING)

Stisknutím tohoto tlačítka způsobí pohyb žaluzie.

(Je slyšet zvukový signál příjmu.) Stisknutí tlačítka SWING způsobí zastavení pohybu žaluzie.

(Je slyšet zvukový signál příjmu.)

### 7 Tlačítko nastavení žaluzie (FIX)

Stisknutím tohoto tlačítka nastavíte směr proudění vzduchu. (Je slyšet zvukový signál příjmu.)

Držíte-li toto tlačítko stisknuto, zvukový signál příjmu bude znít stále.

### 8 Tlačítko časového spínače vypnutí (OFF)

Stisknutím tohoto tlačítka nastavíte časový spínač vypnutí.

### 9 Tlačítko časového spínače zapnutí (ON)

Stisknutím tohoto tlačítka nastavíte časový spínač zapnutí.

### 10 Tlačítko záloha (SET)

Stisknutím tohoto tlačítka budete zálohovat nastavení času.

(Je slyšet zvukový signál příjmu.)

### 11 Tlačítko pro rušení (CLR)

Stisknutím tohoto tlačítka provedete zrušení funkce zapnutí a vypnutí časového spínače.

(Je slyšet zvukový signál příjmu.)

### 12 Tlačítko pro vysoký výkon (Hi POWER)

Stisknutím tohoto spínače spustíte provoz klimatizace v režimu vysokého výkonu.

Tato funkce není k dispozici při hromadném ovládání.

### 13 Tlačítko PRESET

Stisknutím tohoto tlačítka změníte provozní režim na preferovaný provozní režim dříve uložený do paměti. Během provozu preferovaného režimu stiskněte při ukládání tohoto režimu do paměti toto tlačítko minimálně na 3 sekundy.

☺️ je zobrazeno a preferovaný režim je uložen do paměti.

### 14 Tlačítko COMFORT SLEEP

Stisknutím tohoto tlačítka dojde k zahájení funkce časového spínače vypnutí, která automaticky nastaví pokojovou teplotu a otáčky ventilátoru.

Dobu časového spínače vypnutí si můžete zvolit ze čtyř možností (1, 3, 5 nebo 9 hodin).

Při provozu s hromadným ovládáním nejsou nastavená teplota a otáčky ventilátoru automaticky seřizovány. Je aktivována pouze funkce časového spínače vypnutí.

### 15 Tlačítko QUIET

Stisknutím tohoto tlačítka zahájíte tichý provoz.

Opětovné stisknutí tohoto tlačítka způsobí obnovení normálního provozu.

## ■ Názvy a funkce indikací na bezdrátovém dálkovém ovladači

### Displej

Všechny indikace, mimo indikace hodin, jsou indikovány stisknutím tlačítka START/STOP .

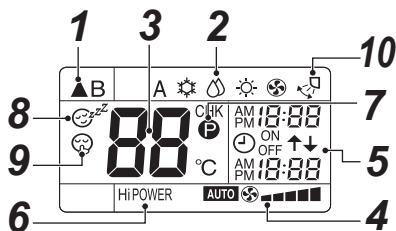

- Na obrázku jsou z důvodu lepší názornosti zobrazeny všechny indikace. Během provozu bude na dálkovém ovladači zobrazena pouze příslušná indikace.

#### 1 Značka vysílání

Tato značka vysílání (▲) indikuje stav, kdy dálkový ovladač vysílá signál do pokojové jednotky.

#### 2 Zobrazení režimu

Indikuje aktuální provozní režim.

(A : Automatické ovládání změny, ☀ : Chlazení, 💧 : Vysušení, 🔥 : Topení, 🌀 : Pouze ventilátor)

#### 3 Zobrazení teploty

Indikuje nastavenou teplotu (17 °C až 30 °C).

Nastavíte-li provozní režim na 🌀 : Pouze ventilátor, není indikována žádná nastavená teplota.

#### 4 Zobrazení otáček FAN ventilátoru

Indikuje zvolené otáčky ventilátoru. K dispozici je režim AUTO nebo možnost volby pěti úrovní otáček ventilátoru (LOW ■, LOW+ ■■■, MED ■■■■, MED+ ■■■■■, HIGH ■■■■■■) které mohou být indikovány na ovladači.

Na displeji je zobrazeno **AUTO**, je-li zvolen provozní režim 💧 : Vysušení.

#### 5 Zobrazení TIMER časového spínače a hodin

Je indikován čas nastavený pro časový spínač nebo aktuální čas.

Mimo funkci časového spínače je stále zobrazen aktuální čas.

#### 6 Zobrazení vysokého výkonu Hi POWER

Je zobrazeno v situaci, kdy je aktivován provoz s vysokým výkonem.

Chcete-li tento režim spustit, stiskněte tlačítko Hi POWER a chcete-li tento režim ukončit, stiskněte toto tlačítko znovu.

#### 7 Zobrazení P (PRESET)

Tato indikace se objeví při ukládání preferované funkce do paměti nebo po uložení této funkce do paměti.

Tato ikonka je zobrazena také v situaci, kdy je zobrazen preferovaný režim uložený do paměti.

#### 8 Zobrazení ☺ (COMFORT SLEEP)

Tato indikace se objeví během funkce časového spínače vypnutí, která automaticky nastaví pokojovou teplotu a otáčky ventilátoru. Po každém stisknutí tlačítka COMFORT SLEEP se zobrazení na displeji změní v následujícím pořadí 1h, 3h, 5h a 9h.

#### 9 Zobrazení 😴 (QUIET)

Tato indikace se objeví během tichého provozu.

#### 10 Zobrazení výkyvu

Tato indikace se objeví během aktivace pohybu žaluzie, kdy se žaluzie pohybuje automaticky nahoru a dolů.

### POZNÁMKA

Jsou-li použity dálkový ovladač s vodičem i bezdrátový dálkový ovladač, v některých případech se zobrazení na displeji bezdrátového dálkového ovladače může lišit od aktuálního provozního režimu.

## ■ Příprava a kontroly před použitím

#### 1. Vkládání Baterií

- Sejměte kryt baterie.
- Vložte 2 nové baterie (R03 [AAA]) a dodržujte správnou polaritu (+) a (-).

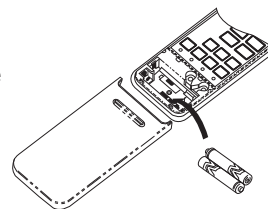

#### 2. Vyjmutí Baterií

- Sejměte kryt baterie.
- Vyjměte 2 vybité baterie..

### Baterie

- Při výměně baterií vždy používejte dvě nové baterie (R03 [AAA]).
- Při běžném provozu baterie vydrží zhruba jeden rok.
- Neozve-li se z pokojové jednotky žádný zvukový signál příjmu nebo nemůže-li být klimatizace ovládána pomocí dálkového ovladače, proveďte výměnu baterií.
- Chcete-li zabránit poruše způsobené únikem kapaliny z baterií a není-li dálkový ovladač používán déle než jeden měsíc, vyjměte baterie z dálkového ovladače.
- Použité baterie zlikvidujte podle místní vyhlášky.

## 5 NASTAVENÍ HODIN

### Nastavení hodin

Před zahájením provozu klimatizace nastavte hodiny dálkového ovladače podle následujícího postupu, který je uveden v této části. Panel s hodinami na dálkovém ovladači bude indikovat čas bez ohledu na to, zda je klimatizace v provozu nebo ne.

### ■ Výchozí nastavení

Jakmile budou do dálkového ovladače vloženy baterie, panel s hodinami bude indikovat čas AM 0:00 a tento čas bude blikat.

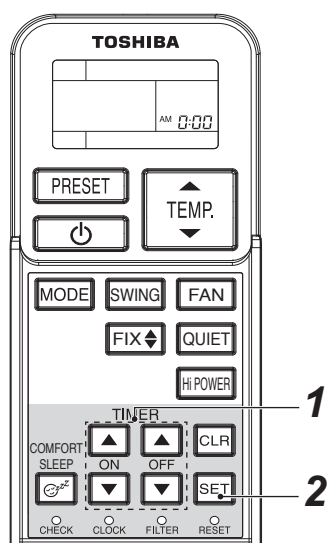

#### 1 Tlačítko TIMER nebo

Stisknutím tlačítka TIMER  nebo tlačítka 

provedete nastavení aktuálního času. Každé stisknutí tlačítka TIMER změní čas v krocích po jedné minutě. Budete-li tlačítko TIMER držet stále, čas se bude měnit v krocích po deseti minutách.

#### 2 Tlačítko SET

Stiskněte tlačítko SET . Bude indikován aktuální čas a hodiny budou spuštěny.

### ■ Seřízení hodin

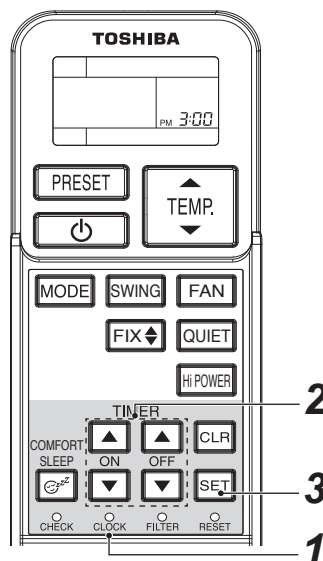

#### 1 Tlačítko CLOCK

Hrotem tužky stiskněte tlačítko CLOCK . Zobrazení CLOCK bliká.

#### 2 Tlačítko TIMER nebo

Stisknutím tlačítka TIMER  nebo tlačítka 

provedete nastavení aktuálního času. Každé stisknutí tlačítka TIMER změní čas v krocích po jedné minutě. Budete-li tlačítko TIMER držet stále, čas se bude měnit v krocích po deseti minutách.

#### 3 Tlačítko SET

Stiskněte tlačítko SET . Bude indikován aktuální čas a hodiny budou spuštěny.

## 6 MANIPULACE S DÁLKOVÝM OVLADAČEM

### POZOR

- Klimatizace nebude pracovat, budou-li závěsy, dveře nebo jiné materiály blokovat signály z dálkového ovladače vysílané do pokojové jednotky.
- Zajistěte, aby do dálkového ovladače nevnikla voda. Nevystavujte dálkový ovladač přímému slunečnímu záření nebo zdrojům tepla.
- Je-li přijímač infračerveného signálu na pokojové jednotce vystaven přímému slunečnímu záření, klimatizace nemusí správně pracovat. Použijte závěsy, abyste zabránili přímému ozáření přijímače slunečními paprsky.
- Je-li v místnosti s namontovanou klimatizací umístěno osvětlení zářivkového typu s elektronickými startéry, nemusí docházet k správnému příjmu signálů. Plánujete-li použití osvětlení tohoto typu, proveďte konzultaci s prodejcem.
- Dochází-li k reakcím jiných elektrických zařízení s dálkovým ovladačem, proveďte přemístění těchto zařízení nebo kontaktujte autorizovaného prodejce.

### ■ Umístění dálkového ovladače

- Umístěte dálkový ovladač na takovém místě, kde mohou jeho signály dosáhnout k přijímači na pokojové jednotce (vzdálenost 7 m).
- Zvolíte-li funkci časového spínače, dálkový ovladač automaticky vysílá signál do pokojové jednotky v předem určený čas. Bude-li se dálkový ovladač nacházet na místě, které bude blokovat vysílání signálu, může dojít k časovému posunu až do 15 minut.

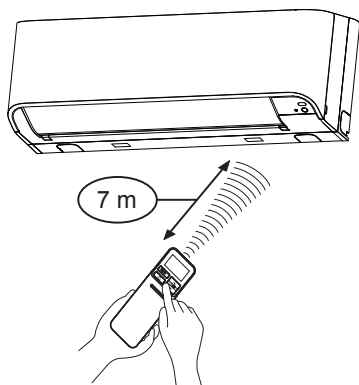

### ■ Držák dálkového ovladače

#### Instalace držáku dálkového ovladače

- Dříve, než provedete montáž držáku dálkového ovladače na stěnu nebo sloupek, zkontrolujte, zda mohou signály z dálkového ovladače dosáhnout do přijímače pokojové jednotky.

#### Vložení a vyjmutí dálkového ovladače

- Chcete-li dálkový ovladač vložit do držáku, držte jej rovnoběžně s držákem a zatlačte jej do držáku. Chcete-li dálkový ovladač vyjmout z držáku, vysuňte ovladač směrem nahoru a ven z držáku.

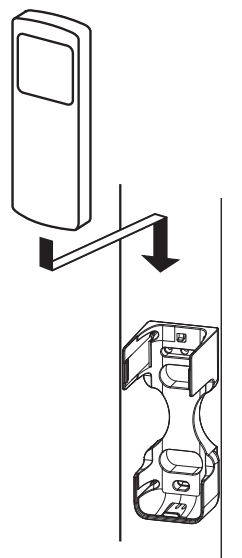

# 7 JAK POUŽÍVAT DÁLKOVÝ OVLADAČ

## ■ Pouze funkce chlazení/topení/ventilátor

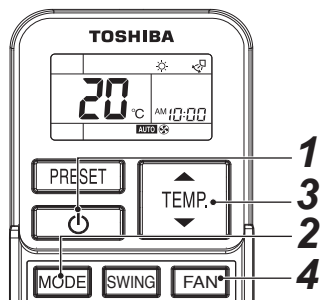

### Spuštění



#### 1 Tlačítko START/STOP ( )

Stisknutím tohoto tlačítka spustíte provoz klimatizace.

#### 2 Tlačítko pro volbu režimu (MODE)

Zvolte pouze režim Chlazení , Topení , nebo Ventilátor .



#### 3 Tlačítko teploty ( )

Nastavujte požadovanou teplotu.

Pracuje-li klimatizace v režimu POUZE VENTILÁTOR (FAN ONLY), zobrazení teploty není indikováno.

#### 4 Tlačítko otáček ventilátoru (FAN)

Zvolte jednu z možností **AUTO** LOW ■, LOW+ ■■■, MED ■■■■, MED+ ■■■■■, HIGH ■■■■■■.

- Rozsvítí se provozní kontrolka  OPERATION na displeji panelu pokojové jednotky. Provoz klimatizace bude zahájen zhruba za 3 minuty. (Zvolíte-li režim POUZE VENTILÁTOR (FAN ONLY), jednotka se spustí ihned.)
  - Zobrazení  : V režimu POUZE VENTILÁTOR nemůže být ovládána teplota.
  - Otáčky ventilátoru **AUTO** jsou stejné, jako při volbě HIGH ■■■■■■.
- Při volbě tohoto režimu proto provádějte pouze kroky **1, 2 a 4**.

### Zastavení

#### Tlačítko START/STOP ( )

Stisknutím tohoto tlačítka ukončíte provoz klimatizace.

### POZNÁMKA

Když je vnitřní jednotka provozována společně s modelem vnější jednotky, který je vybaven pouze režimem chlazení, na dálkovém ovladači se zobrazí , ale režim topení je deaktivován.

## ■ Provoz vysušení

### Spuštění

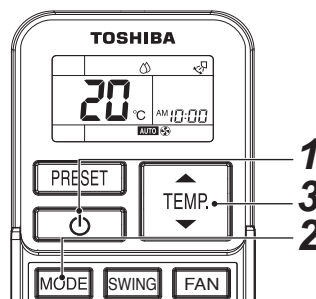

#### 1 Tlačítko START/STOP ( )

Stisknutím tohoto tlačítka spustíte provoz klimatizace.

#### 2 Tlačítko pro volbu režimu (MODE)

Zvolte možnost DRY .

#### 3 Tlačítko teploty ( )

Nastavujte požadovanou teplotu.

- Displej indikuje otáčky ventilátoru **AUTO**.
- Na displeji panelu pokojové jednotky se rozsvítí kontrolka  OPERATION a zhruba za 3 minuty dojde k zahájení provozu klimatizace.

### Zastavení

#### Tlačítko START/STOP ( )

Stisknutím tohoto tlačítka ukončíte provoz klimatizace.

## ■ Automatický provoz (automatické změny režimu)

Tuto funkci lze používat pouze v kombinaci s modelem vnější jednotky pro obnovu tepla. Pokud je tato funkce používána s jiným modelem vnější jednotky. Na dálkovém ovladači se zobrazí „A“ (Auto), ale automatický provoz je deaktivován.

### Spuštění

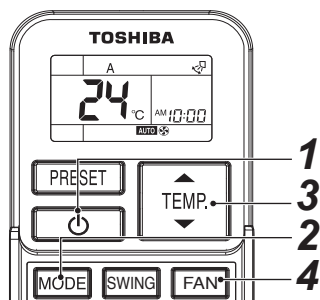

- 1 Tlačítko START/STOP** ( )  
Stisknutím tohoto tlačítka spustíte provoz klimatizace.
- 2 Tlačítko pro volbu režimu (MODE)**  
Zvolte možnost A.
- 3 Tlačítko teploty** ( )  
Nastavíte požadovanou teplotu.
- 4 Tlačítko otáček ventilátoru (FAN)**  
Zvolte jednu z možností **AUTO** , **LOW** , **LOW+** , **MED** , **MED+** , **HIGH** .

- Na displeji panelu pokojové jednotky se rozsvítí kontrolka OPERATION. Provozní režim je zvolen v závislosti na pokojové teplotě a zhruba za 3 minuty dojde k zahájení provozu klimatizace.
- Pokud režim „A“ nevyhovuje, můžete zvolit požadovaný režim ručně.

### Zastavení

#### Tlačítko START/STOP

Stisknutím tohoto tlačítka ukončíte provoz klimatizace.



**POZOR**

#### Neshody v provozním režimu

Pokud vyberete AUTOMATIC OPERATION (AUTOMATICKÝ PROVOZ) u modelu bez nastavení ovládání automatické změny režimu (chlazení/topení) nebo pokud vyberete HEAT (TOPENÍ) u modelu, který je vybaven pouze režimem chlazení, rozsvítí se kontrolka a kontrolky a střídavě blikají s poplašným signálem (pi, pi) z klimatizátoru z důvodu neshody v provozním režimu. Změňte provozní režim tlačítkem MODE (REŽIM) na bezdrátovém dálkovém ovladači. Tuto indikaci neshody nelze odstranit pomocí dálkového ovladače s vodičem.

## ■ Provoz časového spínače

Pokud je také použit, použijte pro nastavení časového spínače dálkový ovladač s vodičem.

### Časový spínač zapnutí a časový spínač vypnutí

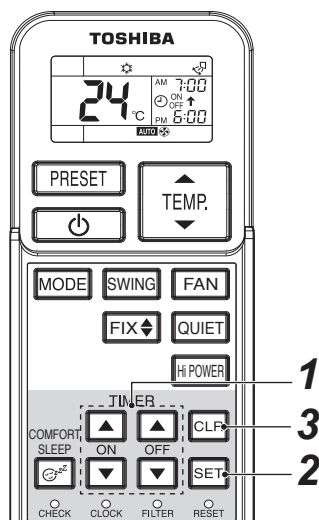

### Nastavení TIMER

- 1 Tlačítko ON/OFF TIMER** ( )  
Podle potřeby stiskněte tlačítka ON nebo OFF TIMER.  
• Bude zobrazeno předcházející nastavení časového spínače a bude blikat společně se zobrazením časového spínače ON/OFF.

Nastavte časový spínač na požadovaný čas. Každé stisknutí tlačítka TIMER změní čas v krocích po deseti minutách. Budete-li tlačítko TIMER držet stále, čas se bude měnit v krocích po jedné hodině.

- 2 Tlačítko SET**   
Stisknutím tlačítka SET provedete nastavení časového spínače. Čas časového spínače je indikován a spínač je spuštěn.

### Rušení TIMER

- 3 Tlačítko CLR**   
Stisknutím tlačítka CLR provedete zrušení nastavení časového spínače.



**POZOR**

- Zvolíte-li funkci časového spínače, dálkový ovladač automaticky vysílá signál do pokojové jednotky v předem určený čas. Proto ukládejte dálkový ovladač na místě, ze kterého může bez problémů vysílat signály do pokojové jednotky. V jiných případech bude docházet k časové prodlevě v trvání až 15 minut.
- Nestisknete-li tlačítko SET do 30 sekund po nastavení času, nastavení bude zrušeno.



Jakmile bude zvolen režim časový spínač, nastavení jsou uložena v dálkovém ovladači. Stisknete-li jednoduše tlačítko ON/OFF na dálkovém ovladači, klimatizace zahájí provoz ve stejných podmínkách.

Jestliže zobrazení hodin na displeji bliká, časový spínač nemůže být nastaven.

Postupujte podle pokynů v části „NASTAVENÍ HODIN“ a potom nastavte časový spínač.

### **Kombinovaný časový spínač (Současné nastavení časového spínače zapnutí i časového spínače vypnutí)**

#### **Časový spínač vypnutí → Časový spínač zapnutí (Provoz → Vypnutí → Provoz)**



Tato vlastnost je užitečná, chcete-li klimatizaci před spaním vypnout a chcete-li ji ráno znovu zapnout při vstávání nebo před návratem domů.

Příklad:

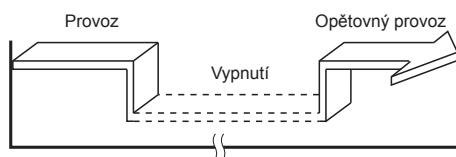
Vypnutí klimatizace a její opětovné zapnutí následující ráno.



#### **▼ Nastavení kombinovaného TIMER časového spínače**

1. Stiskněte tlačítko OFF TIMER , abyste provedli nastavení časového spínače vypnutí.
2. Stiskněte tlačítko ON TIMER , abyste provedli nastavení časového spínače zapnutí.
3. Stiskněte tlačítko SET .

#### **Časový spínač zapnutí → Časový spínač vypnutí (Vypnutí → Provoz → Vypnutí)**



Toto nastavení můžete použít pro spuštění klimatizace při ranním vstávání a pro její vypnutí, odcházíte-li z domu.

Příklad:

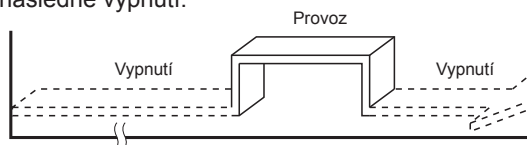
Spuštění klimatizace následující ráno a její následné vypnutí.











#### **▼ Nastavení kombinovaného TIMER časového spínače**

1. Stiskněte tlačítko ON TIMER , abyste provedli nastavení časového spínače zapnutí.
  2. Stiskněte tlačítko OFF TIMER , abyste provedli nastavení časového spínače vypnutí.
  3. Stiskněte tlačítko SET .
- Nejdříve je aktivována funkce toho časového spínače, který je blíže k aktuálnímu času.
  - Je-li pro oba časové spínače nastaven stejný čas, časový spínač nebude funkční. Klimatizace může také ukončit svůj provoz.

### **Kombinovaný spínač pro každý den (Současné nastavení časového spínače zapnutí i časového spínače vypnutí a jejich každodenní aktivace)**

Tato vlastnost je užitečná, chcete-li používat kombinovaný časový spínač každý den.

#### **▼ Nastavení kombinovaného TIMER časového spínače**

1. Stiskněte tlačítko ON TIMER , abyste provedli nastavení časového spínače zapnutí.
  2. Stiskněte tlačítko OFF TIMER , abyste provedli nastavení časového spínače vypnutí.
  3. Stiskněte tlačítko SET .
  4. Po provedení kroku 3 zhruba 3 sekundy bliká značka šipky ( nebo ) a během tohoto blikání stiskněte tlačítko SET .
- Je-li aktivován každodenní kombinovaný časový spínač, budou indikovány obě šipky (, ).

#### **Zrušení funkce časového spínače**

Stiskněte tlačítko CLR .

#### **Zobrazení hodin**

Během funkce ČASOVÉHO SPÍNAČE (TIMER) (zapnuto-vypnuto (ON-OFF), vypnuto-zapnuto (OFF-ON), časový spínač vypnutí (OFF timer)) je znemožněno zobrazení hodin, protože je nastavován čas. Chcete-li vidět aktuální čas, stiskněte krátce tlačítko SET a aktuální čas bude zobrazen asi na 3 sekundy.

## ■ Provoz v režimu vysokého výkonu

### Vysoký výkon (Hi POWER)

- Režim Hi POWER (vysoký výkon) automaticky ovládá pokojovou teplotu, proudění vzduchu a provozní režimy tak, aby byla místnost v létě rychle ochlazena nebo v zimě rychle vyhřátá.

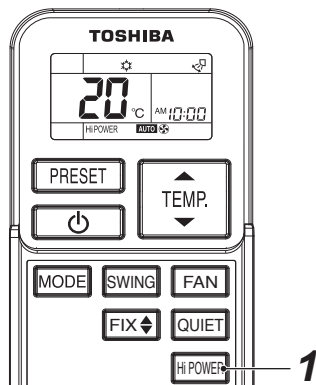

### Nastavení režimu Hi POWER

#### 1 Tlačítko Hi POWER

Po zahájení jakéhokoli provozu stiskněte tlačítko Hi POWER. Současně bude na dálkovém ovladači indikován symbol „Hi POWER“.

### Zrušení režimu Hi POWER

#### 1 Tlačítko Hi POWER

Ještě jednou stiskněte tlačítko Hi POWER. Současně z dálkového ovladače zmizí symbol „Hi POWER“.

### ⚠ POZOR

- Režim Hi POWER nemůže být aktivován při provozu v režimu VYSUŠENÍ (DRY) a POUZE VENTILÁTOR (FAN ONLY) a je-li vyhrazen provoz v režimu časový spínač zapnutí (ON TIMER).
- Režim Hi POWER není k dispozici pro hromadné ovládání. Je-li režim Hi POWER přenášen na hlavní pokojovou jednotku, je slyšet zvukový signál příjmu, ale režim Hi POWER nebude prováděn. Provedte prosím zrušení režimu Hi POWER.

## ■ Tichý provoz

- Režim QUIET zaručuje tichý provozní režim automatickým nastavením otáček ventilátoru na nejnižší otáčky.

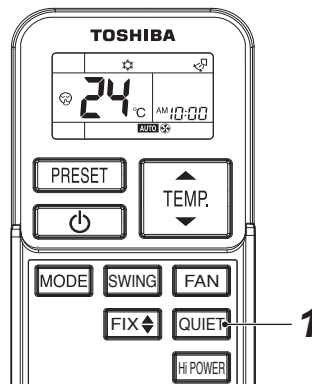

### Nastavení režimu QUIET

#### 1 Tlačítko QUIET

Po zahájení jakéhokoli provozu stiskněte tlačítko QUIET.

Současně bude indikován symbol .

### Zrušení režimu QUIET

#### 1 Tlačítko QUIET

Ještě jednou stiskněte tlačítko QUIET.

Současně z dálkového ovladače zmizí symbol .

### ⚠ POZOR

Režim QUIET nemůže být aktivován při provozu v režimu VYSUŠENÍ (DRY).

### POZNÁMKA

V určitých provozních podmínkách nemůže tichý provoz poskytovat odpovídající chlazení nebo topení z důvodu nízkých otáček.

## ■ Přednastavení režimu

Nastavte svůj oblíbený provozní režim pro budoucí použití.

Nastavení je uloženo do paměti jednotky (mimo směru proudění vzduchu).

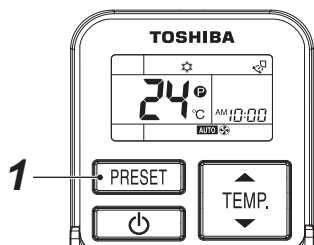

Zvolte požadovaný provozní režim.

### 1 Stiskněte tlačítko PRESET na 3 sekundy, aby mohlo být nastavení uloženo do paměti.

Na displeji bude zobrazeno .

Stisknete-li toto tlačítko podruhé, provozní režim uložený do paměti bude aktivován.

## ■ Režim komfortního spánku

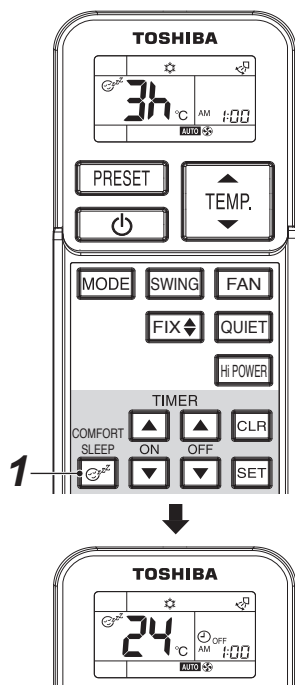

Režim COMFORT SLEEP je funkce časového spínače vypnutí s automatickým nastavením teploty a otáček ventilátoru.



### 1 Stiskněte tlačítko COMFORT SLEEP.

Zvolte pro časový spínač vypnutí interval 1, 3, 5 nebo 9 hodin.

## POZOR

Režim COMFORT SLEEP není umožněn v režimech  VYSUŠENÍ (DRY) nebo  POUZE VENTILÁTOR (FAN ONLY).

## POZNÁMKA

- U provozu chlazení se bude nastavená teplota automaticky zvyšovat o 1 stupeň za hodinu po dobu 2 hodin (maximální zvýšení teploty o 2 stupně). U režimu topení se bude nastavená teplota snižovat.
- Při provozu s hromadným ovládáním nejsou nastavená teplota a otáčky ventilátoru automaticky seřizovány. Je aktivována pouze funkce časového spínače vypnutí.

## ■ Nastavení směru proudění vzduchu

- Proveďte řádné nastavení směru proudění vzduchu. V opačném případě může dojít k problémům s teplotou na různých místech uvnitř místnosti.
- Nastavte proudění vzduchu ve vertikálním směru pomocí dálkového ovladače.
- Proudění vzduchu v horizontálním směru nastavte ručně.

### Nastavení proudění vzduchu ve vertikálním směru

Klimatizace automaticky nastaví vertikální směr proudění vzduchu v souladu s provozními podmínkami, je-li zvolen režim AUTO nebo A.

### Nastavení směru proudění vzduchu podle vašich požadavků

Používejte tuto funkci, je-li klimatizace v provozu.

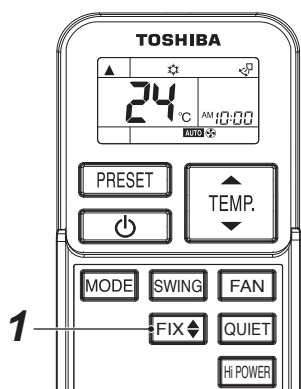
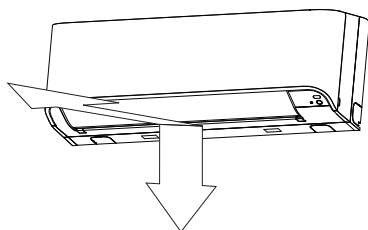

#### 1 Tlačítko FIX

Držte stisknuto nebo krátce stiskněte tlačítko FIX na dálkovém ovladači, aby došlo k pohybu žaluzie v požadovaném směru.

- Při následujících operacích je vertikální proudění vzduchu automaticky nastaveno do směru, ve kterém byla žaluzie nastavena pomocí tlačítka FIX.

### **POZNÁMKA**

Obsluha úhlu nastavení žaluzie pro vertikální proudění vzduchu bude odlišná během chlazení, vysušení a topení.

## Automatické nastavení směru proudění vzduchu

Používejte tuto funkci, je-li klimatizace v provozu.

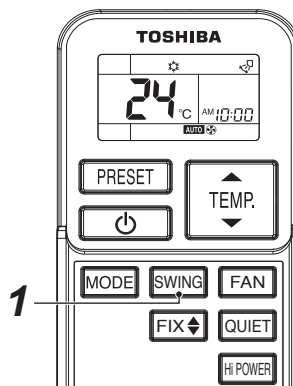
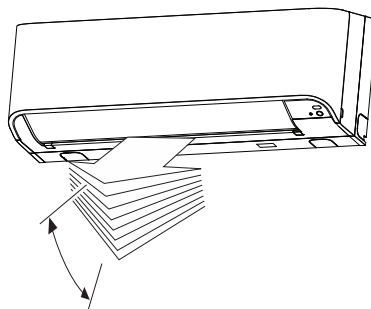

#### 1 Tlačítko SWING

Stiskněte tlačítko SWING na dálkovém ovladači.

- Chcete-li funkci ukončit, stiskněte tlačítko SWING.

## POZOR

- Tlačítka FIX a SWING nebudou funkční, nebude-li klimatizace v provozu (a to i v případě aktivace časového spínače zapnutí).
- Nenechávejte klimatizaci dlouhodobě v chodu v režimu chlazení nebo vysušení, je-li směr proudění vzduchu nastaven dolů. V takovém případě by mohlo docházet ke kondenzaci na povrchu svislé žaluzie a k následnému odkapávání vody.
- Neovládejte vertikální žaluzii ručně. Vždy používejte tlačítko FIX. Pohybujete-li žaluzií ručně, může během provozu dojít k poruše. Dojde-li k poruše žaluzie, okamžitě klimatizaci zastavte a proveďte její opětovné spuštění.
- Je-li klimatizace spuštěna okamžitě po zastavení, žaluzie pro vertikální proudění vzduchu se nemusí 10 sekund pohybovat.
- Při hromadném ovládání je provoz žaluzie omezen. (viz strana 27)

## ■ Nastavení proudění vzduchu v horizontálním směru

### Příprava

- Uchopte páku na žaluzii horizontálního proudění vzduchu a jejím pohybem upravte proudění vzduchu do požadovaného směru.
- Můžete provést nastavení proudu vzduchu na pravé a levé straně žaluzie.

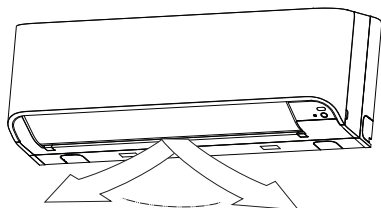

## 8 KABELOVÝ DÁLKOVÝ OVLADAČ





Tento dálkový ovladač dokáže řídit provoz až 8 vnitřních jednotek.

### ■ Část displeje

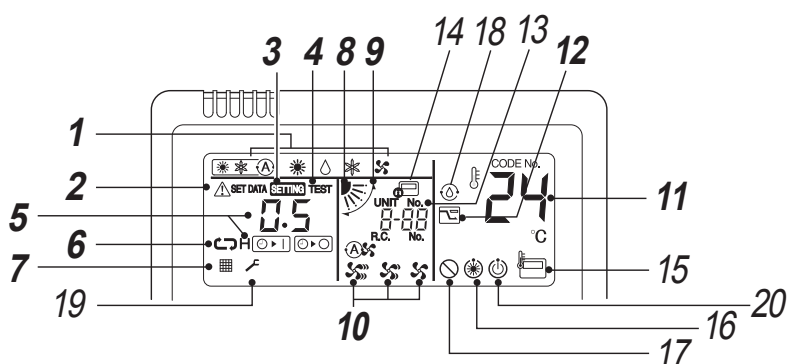
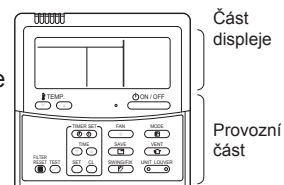
Níže uvedený obrázek displeje ukazuje všechny ikony. Při provozu jednotky budou zobrazeny pouze relevantní ikony.

- Při prvním zapnutí jističe na netěsnosti bude na displeji dálkového ovladače blikat **SETTING**.
- Když tato ikona bliká, dochází k automatickému potvrzování modelu. Před použitím dálkového ovladače počkejte, až ikona **SETTING** zmizí.



- |   |  |
|---|--|
| <p><b>1 Provozní režim</b><br/>Zobrazí se vybraný provozní režim.</p> <p><b>2 Zobrazení Error</b><br/>Zobrazuje se při práci ochranného zařízení nebo když nastane problém.</p> <p><b>3 Zobrazení NASTAVENÍ</b><br/>Zobrazí se při nastavení časovače či jiných nastaveních.</p> <p><b>4 Zobrazení TEST (zkušební běh)</b><br/>Zobrazí se při zkušebním běhu.</p> <p><b>5 Zobrazení časovače</b><br/>Když dojde k chybě, zobrazí se kód chyby.</p> <p><b>6 Zobrazení režimu časovače</b><br/>Zobrazí se vybraný režim časovače.</p> <p><b>7 Zobrazení filtru</b><br/>Připomíná vyčistit vzduchový filtr.</p> <p><b>8 Zobrazení polohy žaluzií</b><br/>Zobrazí umístění žaluzie.</p> | <p><b>9 Displej rozkyvu</b><br/>Zobrazí během pohybu žaluzie nahoru / dolů.</p> <p><b>10 Zobrazení rychlosti ventilátoru</b><br/>Je zobrazen zvolený režim otáček ventilátoru.<br/>(Auto) <br/>(Vysoký) <br/>(Střední) <br/>(Nízký) </p> <p><b>11 Zobrazení nastavené teploty</b><br/>Zobrazí se vybraná nastavená teplota.</p> <p><b>12 Zobrazení režimu úspory energie</b><br/>Šetří energii omezením rychlosti (kapacity) kompresoru.</p> |
|---|--|

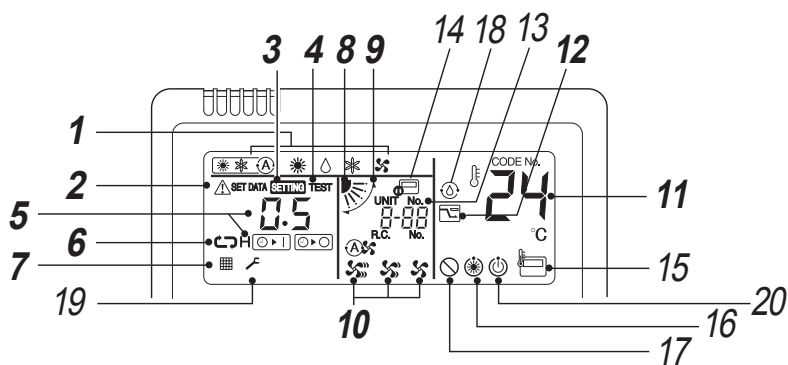

### 13 Zobrazení JEDNOTKY č.

Zobrazí číslo vybrané vnitřní jednotky. Také zobrazí kód chyby vnitřních i venkovních jednotek.

### 14 Zobrazení ústředního řízení

Zobrazí se v případě, že klimatizace je používána v rámci ústředního řízení spolu s dálkovým ovladačem ústředního řízení.

Je-li dálkový ovladač deaktivován systémem ústředního řízení,  bliká. Obsluha tlačítka není akceptována.

Obsluha tlačítka není akceptována, i když stisknete tlačítka ON / OFF, MODE nebo TEMP. (Nastavení prováděná dálkovým ovladačem se liší podle režimu ústředního řízení. Podrobnosti viz návod k obsluze dálkového ovladače ústředního řízení.)

### 15 Zobrazení čidla dálkového ovladače

Zobrazí se během použití čidla dálkového ovladače.

### 16 Displej přehřátí

Zobrazí se, když je aktivován režim topení nebo inicializován odmrazovací cyklus. Při zobrazení této ikony se zastaví vnitřní ventilátor.

### 17 Zobrazení absence funkce

Zobrazí se, když daný model nedisponuje požadovanou funkcí.

### 18 Samočisticí provozní displej

Zobrazuje se během operace samočištění.

### 19 Servisní displej

### 20 Displej připraven na provoz

Tento displej se objevuje u některých modelů.

## 9 OMEZENÝ PROVOZ CENTRÁLNÍM OVLÁDÁNÍM

### POZNÁMKA

Ovládání skupiny: Současná obsluha klimatizací ve více než jednom systému.

Hlavní vnitřní jednotka: Řídící jednotka během provozu centrálním ovládním. Přijímá příkazy z dálkového ovladače s vodičem a vysílá příkazy do podřízených jednotek.

(Hlavní vnitřní jednotka přijímá signály pro spuštění a vypnutí START/STOP z bezdrátového dálkového ovladače.)

Podřízená vnitřní jednotka: Vnitřní jednotky, které nejsou hlavní jednotky, jsou nazývány podřízenými jednotkami.

Pro centrální ovládání je nezbytný bezdrátový dálkový ovladač (k dispozici samostatně).

### ▼ Příklad hromadné kombinace

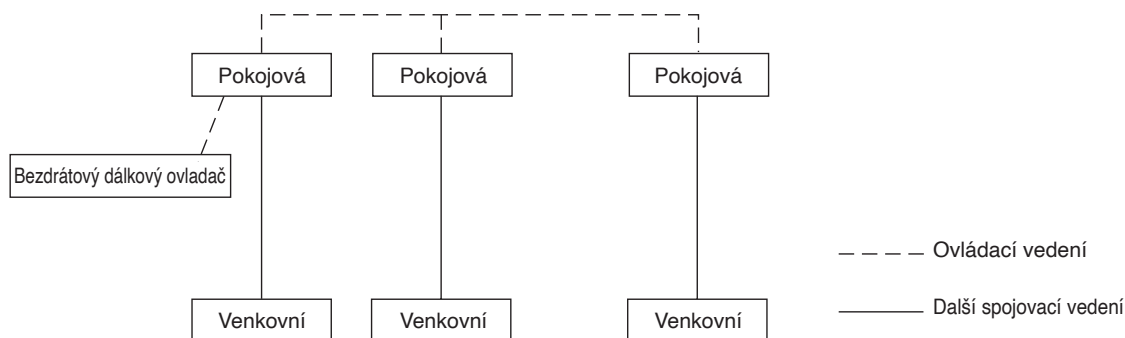

### ⚠ POZOR

Používáte-li pokojovou jednotku při hromadném ovládním,

#### 1. Režim vysokého výkonu Hi POWER nebude funkční.

Je-li z bezdrátového dálkového ovladače vyslán signál pro aktivaci režimu vysokého výkonu (Hi POWER), z pokojové jednotky bude slyšet zvukový signál pro příjem a zobrazení na displeji bezdrátového dálkového ovladače se také změní. Pokojová jednotka nebude ovšem v režimu vysokého výkonu Hi POWER funkční. Stisknutím tlačítka Hi POWER na bezdrátovém dálkovém ovladači obnovte zobrazení na displeji.

#### 2. COMFORT SLEEP

Je-li z bezdrátového dálkového ovladače vyslán signál pro aktivaci režimu KOMFORTNÍ SPÁNEK (COMFORT SLEEP), z pokojové jednotky bude slyšet zvukový signál pro příjem a zobrazení na displeji bezdrátového dálkového ovladače se změní jako v případě režimu Hi POWER. Nebude ovšem docházet k automatickému nastavení teploty a otáček ventilátoru. Je aktivována pouze funkce časového spínače vypnutí.

#### 3. Jiné jednotky, než je hlavní jednotka, nemohou být obsluhovány pomocí dálkového ovladače a DOČASNĚ obsluhováno.

Při obsluze klimatizace pomocí bezdrátového dálkového ovladače by měly být příkazy vysílány do hlavní jednotky.

Hlavní jednotka a podřízené pokojové jednotky jsou určeny pomocí adres zvolených během instalace. Podřízené jednotky nebudou přijímat žádné signály z bezdrátového dálkového ovladače. Klimatizace nebude pracovat ani v případě, kdy bude stisknuto tlačítko [RESET] na podřízené jednotce.

(Některé podřízené jednotky mohou přijímat příkazy SWING a FIX, ale tyto operace jsou prováděny pouze na jednotkách, které tyto signály mohou přijímat.)

(Je-li použit bezdrátový dálkový ovladač, signál může přijímat pouze hlavní jednotka může přijímat signál SWING. Je-li signál SWING přenášen na podřízenou jednotku, je slyšet zvukový signál odmítnutí přijímaného signálu (3 pípnutí) a podřízená jednotka signál nepřijme.

U signálu FIX provádí hlavní a podřízená jednotka tuto operaci sami.

Je-li použit dálkový ovladač s vodičem, u každé jednotky může být volbou pokojové jednotky změněn směr proudění vzduchu.)

#### 4. Kontrolka TIMER svítí pouze na hlavní jednotce.

Je-li časový spínač nastaven pomocí dálkového ovladače s vodičem, kontrolka TIMER se nerozsvítí ani na hlavní jednotce.



# 10 AUTOMATICKÝ RESTART

Tento klimatizátor je vybaven automatickým restartováním zařízení, které klimatizátoru umožňuje znovu použít nastavené provozní podmínky v případě přerušení dodávky proudu bez použití dálkového ovladače.

Provoz se znovu spustí bez varování tři minuty po obnovení napájení.

## POZNÁMKA

Automatický restart není nastaven při expedici z výroby, je třeba funkci nastavit podle potřeby.

### ◆ Jak nastavit automatický restart

Při nastavování automatického restartu postupujte takto: Napájení jednotky musí být nastaveno tak, že se nezapne poté, co byl vypnut proud.

Chcete-li zapnout funkci automatického restartu, tiskněte tlačítko DOČASNÉ nepřetržitě déle než 3 sekundy, méně než 10 sekund.

Klimatizátor potvrdí nastavení a pípne 2krát (nejprve dlouze, pak krátce) a kontrolka  se rozblíká na 5 sekund (5 Hz).

Nyní bude systém restartovat automaticky.

Výše uvedené nastavení automatického restartu lze provádět:

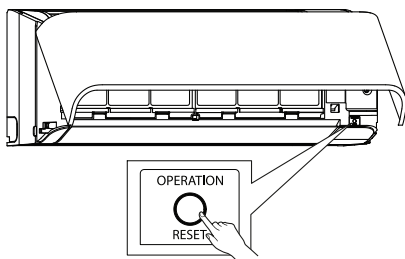

### ◆ Jak zrušit automatický restart

Chcete-li zrušit automatický restart, postupujte následovně:

Opakujte postup nastavení: klimatizátor vzduchu potvrdí pokyn a pípne 2krát (poprvé dlouze, pak krátce).

Klimatizátor vzduchu bude nyní požadovat manuální restart dálkovým ovladačem po vypnutí hlavního přívodu proudu.

Zrušení se provede:

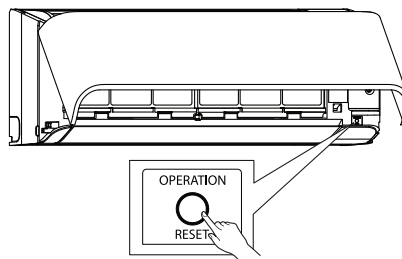

# 11 JAK KLIMATIZÁTOR FUNGUJE

## Automatický provoz

- Klimatizátor si vybírá a pracuje v jednom z provozních režimů chlazení, topení nebo pouze větrání podle teploty v místnosti a nastavení teploty.
- Je-li režim AUTO je nepohodlný, lze si požadované podmínky navolit ručně.

## Vysokovýkonný provoz

Když se stiskne tlačítko Hi-POWER během chlazení, vytápění nebo AUTO provozu, zahájí klimatizátor následující operaci.

- Chlazení  
Provede se chladicí provoz při 1 °C pod nastavenou teplotou. Jestliže otáčky ventilátoru před operací Hi POWER nejsou vysoké, rychlost ventilátoru se zvýší.
- Topení  
Provede se ohřev při 2 °C nad nastavenou teplotou. Jestliže otáčky ventilátoru před operací Hi POWER nejsou vysoké, rychlost ventilátoru se zvýší.

## PROVOZ PRO KOMFORTNÍ SPÁNEK

Když se stiskne tlačítko COMFORT SLEEP během chlazení, ohřevu nebo provozního režimu AUTO, spustí klimatizátor provoz časovače OFF, který automaticky upravuje teplotu v místnosti a rychlost ventilátoru (lze očekávat režim SUCHÝ, JEN VĚTRÁK a ČASOVAC).

Můžete si vybrat čas časovače OFF ze čtyř trvání (1, 3, 5 nebo 9 hodin).

Při ovládání skupinou se nastavená teplota a rychlost větráku automaticky neupraví. Aktivuje se pouze funkce časovače.

## TICHÝ provoz

Když se stiskne tlačítko QUIET během chlazení, topení, nebo provozním režimu AUTO, spustí klimatizátor následující operaci.

Provoz velmi nízké rychlosti větráku pro TICHÝ provoz (očekávejte režim SUCHÝ).

## VYSOUŠENÍ

Tato operace se provádí, když je teplota v místnosti vyšší než nastavená teplota.

Teplota se reguluje při odvlhčování opakovaným zapnutím a vypnutím chladicího provozu nebo provozu jen větrák.

Při zvýšení pomocí bezdrátového dálkového ovladače se objeví na displeji otáček ventilátoru AUTO a použije se nízká rychlost.

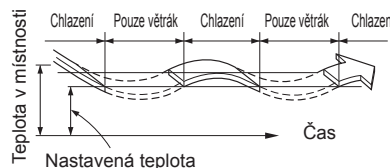

# 12 RADY PRO EKONOMICKÝ PROVOZ

## ■ Udržení pokojové teploty na komfortní úrovni

### Čistěte vzduchové filtry

Zanesené vzduchové filtry snižují provozní výkon klimatizace.

Provádějte jejich čištění jednou za dva týdny.

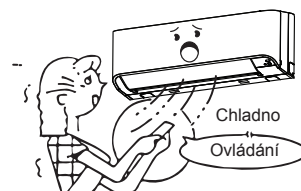

### Neotvírejte dveře a okna častěji, než je to nutné

Chcete-li teplý nebo studený vzduch udržet v místnosti, neotvírejte dveře a okna častěji, než je to nutné.

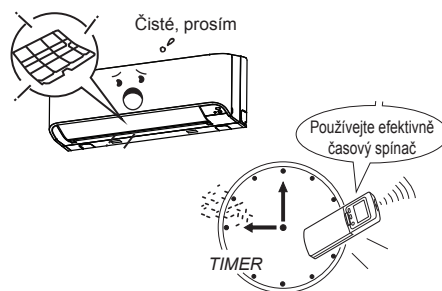

### Závěsy na oknech

Při chlazení závěsy zatáhněte, abyste zamezili přímému slunečnímu záření.

Při topení závěsy zatáhněte také, aby se teplo udrželo déle v místnosti.

### Používejte efektivně časový spínač

Nastavte časový spínač na požadovanou provozní dobu.

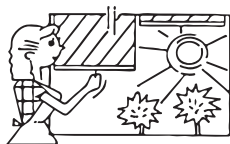

Fouká nahoru

### Zajistěte rovnoměrnou cirkulaci vzduchu v místnosti

Nastavte směr proudění vzduchu tak, aby byla zajištěna rovnoměrná cirkulace vzduchu v místnosti.

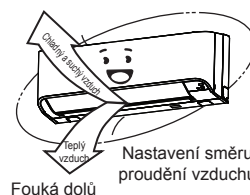
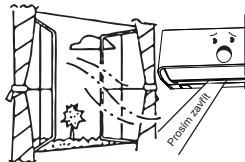

Fouká dolů

# 13 PROVOZ V DOČASNÉM REŽIMU (TEMPORARY)

## ■ Provoz v dočasném režimu (TEMPORARY)

Tato funkce slouží k dočasnému ovládání jednotky v případě, pokud někam založíte bezdrátový dálkový ovladač nebo dojde-li k vybití jeho baterií.

- Jedním stisknutím tlačítka [RESET] (méně než 3 sekundy) spustíte provoz klimatizace.
- Bude zopakována poslední operace provedená s bezdrátovým dálkovým ovladačem. (Není-li použit bezdrátový dálkový ovladač, model s funkcí automatické změny (chlazení/topení) provedou operaci „A“ a modely bez této funkce provedou chlazení (nastavená teplota: 24 °C, ventilátor: HIGH).)

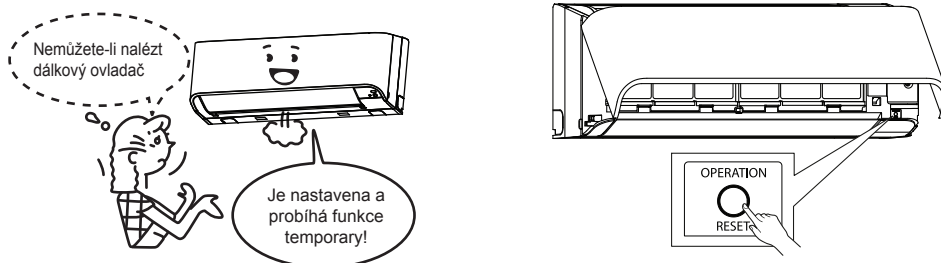

### ⚠ POZOR

Nepřetržité stisknutí tlačítka [RESET], které bude trvat déle než 10 sekund nebo déle způsobí spuštění nuceného režimu chlazení. (To může způsobit určitou zátěž klimatizace. Neprovádějte tento provozní režim mimo případy, kdy je prováděn zkušební chod.) V tomto případě budou svítit všechny kontrolky pokojové jednotky.

# 14 ÚDRŽBA

## ⚠ VAROVÁNÍ

Před čištěním klimatizátoru vypněte jistič nebo hlavní vypínač.

Když skončí chlazení nebo suchá automatika (chlazení), provede se samočisticí operace a ventilátor se rozběhne. Před čištěním přístroje zastavte samočisticí operaci násilně a vypněte jistič, aby nedošlo k úrazu elektrickým proudem.

K čištění vzduchového filtru a sací mřížky vzduchu je neodstraňujte současně. Můžete se dotknout hliníkové ploutve jednotky a způsobit si zranění.

## ■ Čištění pokojové jednotky a dálkového ovladače

### ⚠ POZOR

- Pro očištění pokojové jednotky a dálkového ovladače použijte suchou tkaninu.
- Je-li pokojová jednotka velmi znečištěna, můžete použít hadru navlhčeno v čisté studené vodě.
- Na dálkový ovladač nepoužívejte mokré textilie.
- Pro očištění nepoužívejte chemicky ošetřenou prachovku, ani takové materiály nenechávejte příliš dlouho na jednotce. Mohlo by dojít k poškození povrchu jednotky.
- K čištění nepoužívejte benzin, ředidlo, lešticí prášek ani podobná rozpouštědla. Tyto prostředky způsobují narušení či deformaci plastového povrchu.

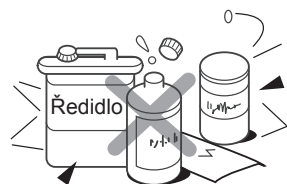

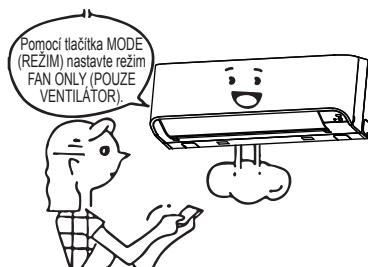

### Nebudete-li jednotku používat nejméně 1 měsíc

1. Nechte klimatizaci běžet v režimu FAN ONLY (POUZE VENTILÁTOR) přibližně půl dne, aby se vysušil její vnitřek.
2. Vypněte klimatizaci a odpojte ji od elektrické sítě.
3. Vyjměte baterie z dálkového ovladače.



### Čištění vzduchových filtrů

Ucpané vzduchové filtry snižují výkon chlazení a topení.

1. Zobrazí-li se „“ na dálkovém ovladači, vyčistěte vzduchové filtry.
2. Po provedeném vyčištění vzduchových filtrů stiskněte tlačítko  „“ zmizí.

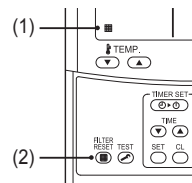

### Před provozem zkontrolujte

### ⚠ POZOR

- Zkontrolujte, zda jsou nainstalovány vzduchové filtry.
- Zkontrolujte, zda nejsou zablokovány otvory pro výstup a sání vzduchu na venkovní jednotce.

## ■ Čištění vzduchových filtrů

Provádějte čištění vzduchových filtrů každé 2 týdny. Jsou-li vzduchové filtry pokryty prachem, výkon klimatizace se sníží.

Provádějte čištění vzduchových filtrů co nejčastěji.

1. Otevřete mřížku na sání vzduchu.  
Zvedněte mřížku na sání vzduchu až do horizontální polohy.

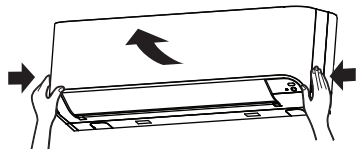

2. Uchopte levou a pravou rukojeť vzduchového filtru a vysuňte filtr mírně nahoru. Potom filtr stáhněte směrem dolů, abyste jej mohli vyjmout z držáku.

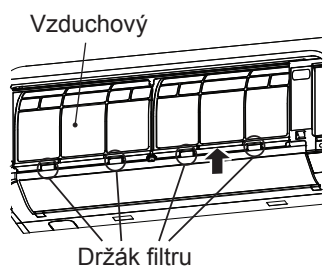

3. Pro odstranění prachu z filtrů použijte vysavač nebo filtry omyjte ve vodě. Provedete-li umytí vzduchových filtrů, osušte je ve stínu.

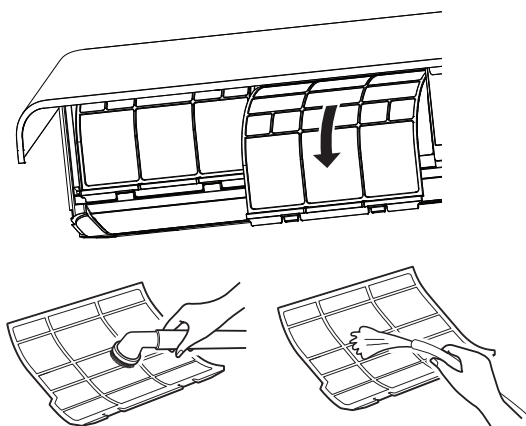

4. Zasuňte horní část vzduchových filtrů do jednotky tak, aby byl pravý i levý okraj filtru srovnán s otvorem pro filtr v pokojové jednotce, dokud filtry nebudou v jednotce zcela zasunuty.

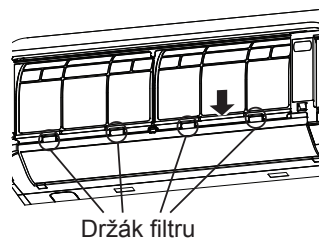
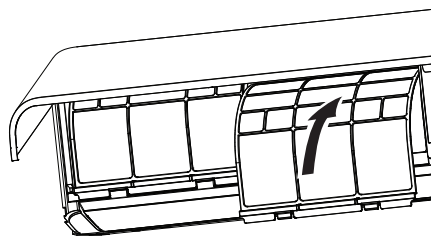

5. Zavřete mřížku na sání vzduchu.

## ■ Vyčištění mřížky na sání vzduchu

1. Sejměte mřížku na sání vzduchu. Uchopte mřížku na sání vzduchu na obou stranách a otevřete ji směrem nahoru. Přesuňte středové rameno vlevo a sejměte mřížku.

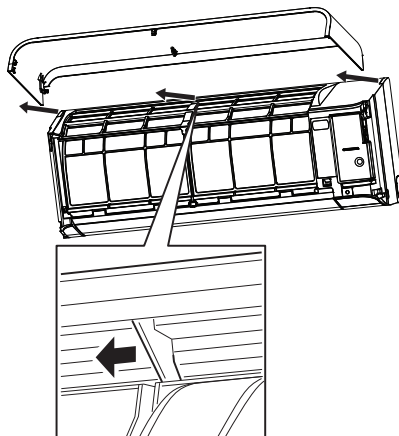

2. Omyjte mřížku ve vodě pomocí hubky nebo osušky. (Nepoužívejte kovové kartáče nebo jiné tvrdé kartáče.)
  - Použití takových tvrdých předmětů způsobí poškrábání povrchu mřížky a odloupení kovové vrstvy.
  - Je-li mřížka velmi znečištěna, očistěte ji neutrálním čistícím prostředkem, který je používán v kuchyních a potom mřížku opláchněte vodou.

3. Setřete z mřížky zbytky vody a nechejte ji zcela oschnout.
4. Nasadte levé a pravé rameno mřížky sání vzduchu na osy na obou stranách klimatizace a zcela je zatlačte; potom zatlačte středové rameno.

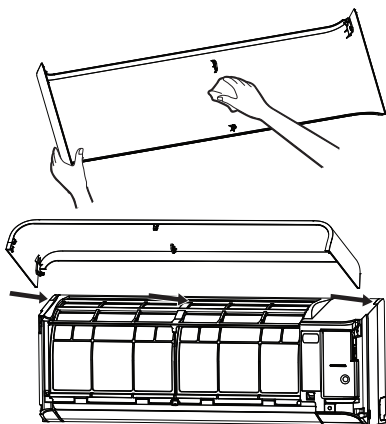

5. Zkontrolujte, zda došlo k úplnému zasunutí centrálního ramena a zavřete mřížku sání vzduchu.
  - Stiskněte místa označená šipkou (čtyři), která se nachází na spodní části mřížky sání vzduchu a zkontrolujte, zda je mřížka zcela uzavřena.

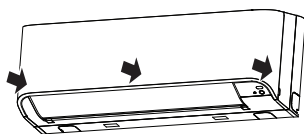

#### ◆ Není-li používáno po dlouhou dobu

1. Nechte několik hodin v chodu ventilátor, aby se vysušil vnitřek.
2. Stiskněte tlačítko  na dálkovém ovladači, aby se zastavil chod klimatizace, a vypněte příslušný jistič.
3. Vyčistíte vzduchové filtry a namontujte je zpět.

Před sezonou chlazení

Vyčistěte drenážní mísu

Kontaktujte autorizovaného prodejce, u kterého jste výrobek koupili.

(Vypuštění nelze provést, jsou-li drenážní vana nebo potrubí zaneseny. V některých případech může odtok přetéci a navlhčit stěnu nebo podlahu. Před zahájením sezóny chlazení proveďte vyčištění drenážní vany.)

#### ◆ Kontrolujte pravidelně

- Je-li jednotka používána delší dobu, kvalita dílů se může zhoršit a může dojít k poruše nebo k problémům s vypouštěním vody v závislosti na teplotě, vlhkosti nebo prachu.
- Mimo obvyklou údržbu doporučujeme, abyste nechali provést kontrolu a údržbu u prodejce, kde jste jednotku zakoupili.

#### POZNÁMKA

Pro zachování životního prostředí je velmi doporučeno provádět pravidelné čištění a údržbu vnitřních a venkovních jednotek provozované klimatizace, aby byl zajištěn její efektivní provoz. Je-li klimatizace provozována dlouhodobě, doporučuje se pravidelná údržba (jednou ročně). Navíc je třeba pravidelně kontrolovat venkovní jednotku na výskyt koroze a odřenin, a v případě potřeby tyto vady odstranit nebo aplikovat antikorozi prostředek.

Všeobecné pravidlo: Je-li vnitřní jednotka v provozu více než 8 hodin denně, čistěte vnitřní a venkovní jednotku min. každé 3 měsíce. O toto čištění/údržbu požádejte příslušného odborníka.

Tato údržba prodlouží životnost výrobku, ačkoli to pro vlastníka představuje náklady.

Nejsou-li vnitřní a venkovní jednotky pravidelně čistěny, dojde k degradaci výkonu, zamrzání, úniku vody a dokonce k závadě kompresoru.

## Seznam údržby

Část	Jednotka	Kontrola (vizuální / sluchová)	Údržba
Výměník tepla	Vnitřní/venkovní	Ucpání prachem / nečistotami, odřenyiny	Při ucpaném výměníku tepla jej umyjte.
Motor ventilátoru	Vnitřní/venkovní	Zvuk	Při generování neobvyklého zvuku proveďte příslušná opatření.
Filtr	Vnitřní	Prach / nečistoty, poškození	<ul style="list-style-type: none"> <li>• Je-li filtr znečištěn, umyjte jej vodou.</li> <li>• V případě poškození jej vyměňte.</li> </ul>
Ventilátor	Vnitřní	<ul style="list-style-type: none"> <li>• Vibrace, vyvážení</li> <li>• Prach / nečistoty, vzhled</li> </ul>	<ul style="list-style-type: none"> <li>• Při velmi špatné vibraci či vyvážení ventilátor vyměňte.</li> <li>• Je-li ventilátor znečištěn, zkuste jej okartáčovat či umýt.</li> </ul>
Mřížky na sání / výstupu vzduchu	Vnitřní/venkovní	Prach/nečistoty, odřenyiny	V případě deformace či poškození je opravte nebo vyměňte.
Drenážní vana	Vnitřní	Ucpání prachem / nečistotami, znečištění drenáže	Vyčistěte drenážní vanu a ověřte klesající úhel k zajištění dobré drenáže.
Zdobný panel, žaluzie	Vnitřní	Prach/nečistoty, odřenyiny	Umyjte je v případě znečištění, nebo aplikujte opravný nátěr.
Exteriér	Venkovní	<ul style="list-style-type: none"> <li>• Koroze, loupání izolace</li> <li>• Loupání / zvedání nátěru</li> </ul>	Aplikujte opravný nátěr.



# 15 POTÍŽE A PŘÍČINY

Informace o obsahu vnější jednotky, o kombinacích atd. viz návod k obsluze, který byl dodán s vnější jednotkou.

## POZOR



Nastane-li některá z následujících situací, ihned klimatizaci vypněte, odpojte ji od elektrické sítě a kontaktujte prodejce:

- Přepínání je nestálé.
- Pojistka elektrické sítě se často vypne nebo je často aktivován jistič.
- Do klimatizace vnikl cizí předmět nebo voda.
- Dochází k dalším neobvyklým situacím.
- Při používání dálkového ovladače s vodičem displej ovladače nezobrazuje normálně.

**Než požádáte o servis nebo opravu, zkontrolujte následující body.**

### ▼ Znovu zkontrolujte

#### Nefunkční

- Hlavní spínač je vypnutý. (Vnitřní)
- Je aktivován jistič, který přeruší síťové napájení.
- Vypnula se pojistka elektrické sítě.
- Přerušeni dodávky elektrické energie.
- Vybité baterie v dálkovém ovladači.
- Je nastaveno ON TIMER (ČASOVÝ SPÍNAČ ZAPNUTÍ).
- Do podřízené vnitřní jednotky je odeslán signál z dálkového ovladače. (viz strana 17)
- Provoz vnitřní jednotky je omezen dálkovým ovladačem s vodičem, který ovládá jiný systém. (Když je přenášen signál, zazní výstražný zvuk (5 pípnutí).)
- Došlo k neshodám v provozním režimu. (Když provozní režim nesouhlasí, rozsvítí se kontrolka „ OPERATION“ (PROVOZ) a kontrolka „ TIMER“ (ČASOVAČ) a „ Preheat/Defrost“ (Předehřev/odmrazení) bliká střídavě s výstražným zvukem.) (viz strana 13)



#### Špatný výkon chlazení nebo topení

- Jsou otevřené dveře nebo okna.
- Vzduchový filtr je zanesený prachem.
- Žaluzie není ve správné poloze.
- Jsou nastaveny nízké otáčky ventilátoru.
- Klimatizace je nastavena na režim QUIET (TICHÝ) nebo  DRY (VYSUŠENÍ).
- Nastavená teplota je příliš vysoká. (V režimu chlazení)
- Nastavená teplota je příliš nízká. (V režimu topení)
- (Pouze se vzduch neochlazuje ani v režimu chlazení) Když topí jiná vnitřní jednotka ve stejném systému.

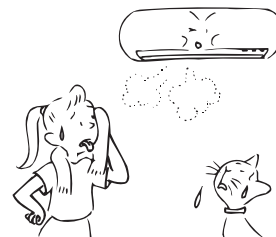

**▼ Nejedná se o závady.****Zadní strana vnitřní jednotky je orosená.**

- Kapky vody na zadní straně vnitřní jednotky se automaticky shromažďují a odvádějí.

**Vnitřní nebo vnější jednotka vydává zvláštní zvuk.**

- Když se prudce změní teplota, může vnitřní nebo vnější jednotka občas vydávat zvláštní zvuk z důvodu roztahování/smršťování součástí nebo změny toku chladiva.

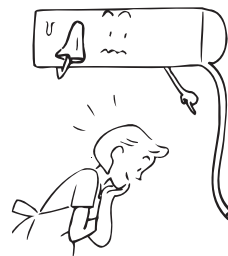
**V místnosti je zápach.****Z klimatizace vychází zápach.**

- Z klimatizace vychází zápach, který proniká do stěn, do koberce, do nábytku, do oblečení nebo do kožešin.

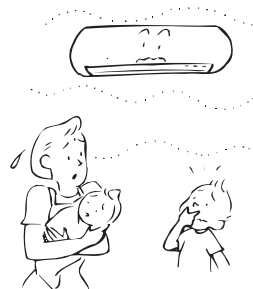
**Žaluzie nefunguje v režimu FIX (PEVNÝ) nebo SWING (VÝKYV).**

- Režimy FIX (PEVNÝ) a SWING (VÝKYV) nejsou při centrálním ovládní k dispozici. (viz strana 27)

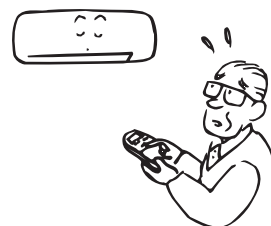
**I když je vnitřní jednotka mimo provoz, pohybuje se ventilátor a žaluzie.**

- Když je vnitřní jednotka(y) zapojena do systému a je vypnutá, může se občas otáčet její ventilátor.

Před vyžádáním opravy zkontrolujte níže popsané body.

		Príznak	Příčina
Nejedná se o selhání.	Venkovní jednotka	• Vychází bílý, mlhavý, studený vzduch nebo voda	• Ventilátor venkovní jednotky se automaticky zastaví a je prováděno odmrazení.
		• Někdy je slyšet hluk unikajícího vzduchu.	• Při zahájení nebo ukončení odmrazení pracuje elektromagnetický ventil.
		• Při zapnutí napájení je slyšet hluk.	• Venkovní jednotka se připravuje na provoz.
	Vnitřní jednotka	• Někdy je slyšet svištění.	• Při zahájení chodu jednotky, během chodu jednotky nebo ihned po ukončení chodu jednotky může být slyšet zvuk, jako když teče voda, nebo několik minut ihned po zahájení provozu jednotky mohou být slyšet hlasitější provozní zvuky. Jedná se o zvuk proudícího chladiva nebo vypouštěného kondenzátu.
		• Je slyšet tiché klapání.	• Jedná se o zvuk, který je vytvářen při rozpínání a kontrakcích tepelného výměníku nebo jiné části z důvodu změny teploty.
		• Vzduch vystupující z jednotky má neobvyklý zápach.	• Klimatizace se drží různé pachy od stěn, kobereců, oděvů, cigaret, kosmetiky nebo jiných věcí.
		• Ventilátor pokračuje v chodu i poté, co je zastaven provoz jednotky.	• Ventilátor běží, aby sám vyčistil výměník tepla během sušení.
	• Jednotku nelze uvést do chodu.	• Nedošlo k výpadku napájení? • Nedošlo k aktivaci jističe? • Nedošlo k aktivaci ochranného zařízení? (Provozní kontrolka a ikonka  na dálkovém ovladači blikají.)	
Znovu zkontrolujte.	Místnost se neochlazuje.	• Není zablokován přívod nebo výstup vzduchu z venkovní jednotky? • Nejsou otevřeny dveře nebo okno? • Je vzduchový filtr ucpaný prachem? • Je objem vzduchu nastaven na "NÍZKÝ"? nebo je provozní režim nastaven na "VĚTRÁK"? • Je nastavena odpovídající teplota?	

Vyskytuje-li se něco neobvyklého i po prověření výše uvedených skutečností, zastavte provoz jednotky, vypněte jistič a informujte prodejce, u kterého jste výrobek zakoupili, o čísle výrobku a zjištěných příznacích. Nepokoušejte se jednotku opravit sami, protože je to nebezpečné. Je-li na displeji dálkového ovladače zobrazen kontrolní indikátor (např. *EQ*, *FG*, *HO*), informujte prodejce o zprávě indikátoru.

Dojde-li k jakékoli z níže uvedených situací, okamžitě zastavte chod jednotky, vypněte jistič a kontaktujte prodejce, u kterého jste výrobek zakoupili.

- Spínač nepracuje správným způsobem.
- Jistič se vypíná příliš často.
- Do jednotky se omylem dostala voda nebo cizí předmět.
- Jednotka nemůže být po odstranění příčiny aktivace ochranného zařízení uvedena opět do chodu.
- Dochází ke zjištění jiných neobvyklých stavů.

## ■ Potvrzení a kontrola

Když nastane problém v klimatizátoru vzduchu, na displeji dálkového ovladače se objeví kontrolní kód a číslo vnitřní jednotky.

Kontrolní kód se zobrazuje pouze během provozu. Když zobrazení zmizí, provozujte klimatizátor vzduchu podle následujícího „Potvrzení protokolu kontrolního kódu“.

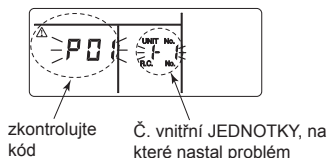

## ■ Potvrzení protokolu kontrolního kódu

Když na klimatizátoru vzduchu nastane chyba, lze protokol kontrolního kódu potvrdit následujícím postupem. (Protokol kontrolního kódu se ukládá v paměti schopné pojmout až 4 kontrolní kódy). Protokol může být potvrzen jak z provozního tak ze stop stavu.

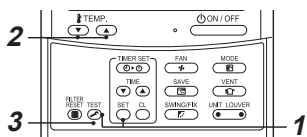

**1** Současným stisknutím tlačítek **SET** a **TEST** po dobu 4 nebo více sekund bude na displeji následující zobrazení.

Jestliže se zobrazí **⚡**, režim vstupuje do režimu protokolu kontrolního kódu.

- [01: Pořadí protokolu kontrolního kódu] se zobrazí v KÓDU č.
- [Kontrolní kód] se zobrazí při KONTROLE.
- [Adresa vnitřní jednotky, na níž nastal problém] se zobrazí v jednotce č.

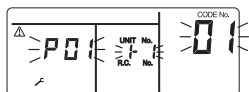

**2** Při každém stisknutí tlačítka **TEMP.** sloužícího k nastavení teploty se protokol kontrolního kódu uložený v paměti zobrazí v pořadí. Čísla v č. KÓDU udávají KÓD č. [01] (nejnovější) → [04] (nejstarší).

### POŽADAVEK

Netiskněte tlačítko **ON/OFF**, protože tak se vymaže celý chybový deník vnitřní jednotky.

**3** Po potvrzení se stisknutím tlačítka **TEST** vrátíte do obvyklého zobrazení.

# 16 PROVOZ A VÝKON

## ▼ Kontrola před uvedením do provozu

- Zkontrolujte, zda je uzemňovací vodič přestřižen či rozpojen.
- Zkontrolujte, zda je nainstalován vzduchový filtr.
- Zapněte jistič 12 nebo více hodin před uvedením jednotky do provozu.

## ▼ 3minutová ochranná funkce

Funkce tříminutové ochrany zabraňuje klimatizaci ve spuštění během prvních 3 minut po zapnutí hlavního vypínače napájení/jističe obvodu při opětovném spuštění klimatizátoru vzduchu.

## ▼ Výpadek elektřiny

Výpadek napájení během provozu jednotku zcela zastaví.

- Chcete-li obnovit provoz, stiskněte tlačítko ON / OFF (zap./ vyp.) na dálkovém ovladači.
- Blesk nebo provoz bezdrátového telefonu v automobilu může způsobit chybnou funkci jednotky. Vypněte hlavní vypínač napájení nebo jistič obvodu a po chvíli je opět zapněte. Stisknutím tlačítka ON / OFF na dálkovém ovladači spusťte jednotku znovu.

## ▼ Odmrazovací operace

- Pokud při provozu topení zamrzne venkovní jednotka, dojde k automatickému spuštění odmrazování (na cca 2 až 10 minut) pro zachování kapacity topení.
- Při odmrazovacím provozu se zastaví ventilátory ve vnitřních i venkovních jednotkách.
- Během rozmrazovací operace bude rozmrazená voda vypuštěna ze spodní desky venkovní jednotky.

## ▼ Výhřevnost

Při topení je teplo absorbováno z vnějšku a přeneseno do místnosti. Tento způsob topení se nazývá systémem tepelného čerpadla. Je-li venkovní teplota příliš nízká, doporučujeme spolu s klimatizací používat další topné zařízení.

## ▼ Ochranné zařízení

- Zastavuje provoz, když je klimatizátor přetížen.
- Při aktivaci ochranného zařízení se zastaví chod jednotky a bliká provozní kontrolka a indikátor kontroly na dálkovém ovladači.

## ▼ Je-li ochranné zařízení aktivováno

- Vypněte jistič a proveďte kontrolu. Pokračování v provozu jednotky může způsobit poruchu.
- Zkontrolujte, zda je nainstalován vzduchový filtr. Není-li použit, může dojít k zanesení tepelného výměníku prachem a může docházet k úniku vody.

## ▼ Při chlazení

- Přívod nebo výstup vzduchu z venkovní jednotky je zanesen.
- Proti výstupnímu otvoru pro odvod vzduchu z venkovní jednotky neustále fouká silný vítr.

## ▼ Při topení

- Vzduchový filtr je zanesen velkým množstvím prachu.
- Přívod nebo výstup vzduchu z pokojové jednotky je zanesen.

## ▼ Nevypínejte ochranný jistič

- Během provozní sezóny klimatizace nechávejte jistič stále zapnutý a používejte tlačítko ON / OFF na dálkovém ovladači.

## ▼ Dávejte pozor na sníh a námrazu na venkovní jednotce

- V oblastech, kde více sněží, jsou často otvory pro vstup a výstup vzduchu na venkovní jednotce pokryty sněhem nebo námrazou. Jestliže jsou sníh nebo námraza ponechány na venkovní jednotce, může to způsobit selhání stroje nebo špatné ohřívání.
- V chladných oblastech věnujte pozornost výpustné hadici, aby beze zbytku odváděla vodu a bylo tak zabráněno zamrznutí vody uvnitř hadice. Jestliže voda zamrzne ve výpustné hadici nebo uvnitř venkovní jednotky, může to způsobit selhání stroje nebo špatné ohřívání.

# 17 INSTALACE

## ◆ Instalaci klimatizace neprovádějte v následujících místech

- Neinstalujte klimatizaci v místě do 1 m od televizoru, stereozařízení nebo rádia. Je-li jednotka nainstalována na takovém místě, bude šum generovaný klimatizací rušit provoz těchto zařízení.
- Neinstalujte klimatizaci v blízkosti vysokofrekvenčního zařízení (šicí stroj, masážní stroj pro komerční použití atd.), protože může dojít k chybné funkci jednotky.
- Místa, na kterých se vyskytují železné piliny nebo piliny z jiných kovů. Dojde-li k nahromadění železných nebo jiných kovových pilin na vnitřku klimatizace, může dojít ke spontánnímu vznícení a k následnému požáru.
- Neinstalujte klimatizaci ve vlhkostí či olejem nasyceném prostředí nebo v místě, kde je generována pára, saze či korozivní plyn.
- Neinstalujte klimatizaci v místě s vysokým obsahem soli, jako je pobřeží moře.
- Neinstalujte klimatizaci v místě, kde se používá velké množství strojového oleje.
- Neinstalujte klimatizaci v místě, které je obvykle vystaveno účinkům silného větru, jako je pobřeží moře.
- Neinstalujte klimatizaci v místě, kde je generován sirný plyn, jako jsou vřídla a lázně.
- Neinstalujte klimatizaci na lodní či pojezdny jeřáb.
- Neinstalujte klimatizaci v kyselém či zásaditém prostředí (ve vřídelní oblasti či blízko chemické továrny nebo v místě vystaveném účinkům emisí spalování). Mohlo by dojít ke korozi hliníkových žeber a měděného potrubí ve výměníku tepla.
- Neinstalujte klimatizaci blízko překážky (větrací či osvětlovací zařízení apod.), která brání výstupu vzduchu. (Vzduchové turbulence mohou snížit výkon nebo deaktivovat zařízení.)
- Klimatizaci nepoužívejte pro zvláštní účely, jako je uchovávání jídla, přesných přístrojů či uměleckých předmětů, ani tam, kde se nacházejí chovná zvířata nebo pěstované rostliny. (Mohlo by dojít ke snížení kvality uchovávaných materiálů.)
- Neinstalujte klimatizaci nad předměty, které nesmějí zvlhnout. (Je-li relativní vlhkost vzduchu větší než 80 % nebo dojde-li k ucpání drenážního otvoru, může z vnitřní jednotky kapat kondenzát.)
- Neinstalujte klimatizaci v místě, kde se používá organické rozpouštědlo.
- Neinstalujte klimatizaci blízko dveří či okna, které je vystaveno účinkům vlhkého venkovního vzduchu. Na klimatizaci může dojít ke kondenzaci vlhkosti.
- Neinstalujte klimatizaci v místě, kde je často používán speciální sprej.

## ◆ Pozor na hluk a vibrace

- Neinstalujte klimatizaci v místě, kde hluk venkovní jednotky nebo horký vzduch z výdechu obtěžuje sousedy.
- Nainstalujte klimatizaci na pevném a stabilním základu, aby nedocházelo k přenosu rezonancí, provozního hluku a vibrací.
- Je-li v provozu jedna vnitřní jednotka, mohou být slyšet zvuky z jiných vypnutých vnitřních jednotek.

# 18 SPECIFIKACE

Model	Hladina akustického výkonu (dBA)		Hmotnost (kg)
	Chlazení	Topení	
RAV-RM301KRTP-E	*	*	10
RAV-RM401KRTP-E	*	*	10
RAV-RM561KRTP-E	*	*	14
RAV-RM801KRTP-E	*	*	14

\* Pod 70 dBA

## INFORMACE O VÝROBKU - POŽADAVKY NA EKODESIGN. (Regulation (EU) 2016/2281)

<http://ecodesign.toshiba-airconditioning.eu/en>

## Prohlášení o Shodě

Výrobce: TOSHIBA CARRIER (THAILAND) CO., LTD.  
144 / 9 Moo 5, Bangkadi Industrial Park, Tivanon Road, Tambol Bangkadi,  
Amphur Muang, Pathumthani 12000, Thailand

Držitel TCF: TOSHIBA CARRIER EUROPE S.A.S  
Route de Thil 01120 Montluel FRANCE

Tímto potvrzuje, že níže popsané zařízení:

Obecný Název: Klimatizační Jednotka

Model / typ: RAV-RM301KRTP-E, RAV-RM401KRTP-E, RAV-RM561KRTP-E, RAV-RM801KRTP-E

Obchodní název: Klimatizační jednotka řady digitálním převodníkem/Super digitálním převodníkem

Splňuje požadavky Směrnice pro Strojní zařízení (Directive 2006/42/EC) a požadavky předpisů přenesených do vnitrostátního práva.

### POZNÁMKA

Toto prohlášení pozbývá platnosti v případě provedení technických či provozních úprav bez souhlasu výrobce.

**TOSHIBA CARRIER (THAILAND) CO.,LTD.**

144 / 9 Moo 5, Bangkadi Industrial Park, Tivanon Road, Tambol Bangkadi, Amphur Muang, Pathumthani 12000, Thailand



1122650299 - 1